

DEPUIS / SINCE 1977

AspirTech

Aspirateurs centraux / Central vacuums

PRÉSENT À TRAVERS LE MONDE...
INTERNATIONAL DISTRIBUTION NETWORK...

INSONORISÉ • DURABILITÉ • PUISSANCE • FILTRATION
SOUNDPROF • SUSTAINABILITY • POWER • FILTRATION



ASPIRTECH.CA



RÉELLEMENT FABRIQUÉ AU / REALLY MADE IN
QUEBEC / CANADA



APPAREILS SILENCIEUX • EFFICACES

TECHNOLOGIE DE FILTRATION
D'AVANT-GARDE

AspirTech
Aspirateurs centraux / Central vacuums

- Acier 18 Gauges (diminution vibrations et insonorise) acier du Québec
- Peinture extérieur antirouille durable poudre électrostatique sans thinner (cov) (fabriqué à Montréal)
- Insonorisé en usine pas besoin de muffler (foam du Québec certifiés sans PLOMB ni CADNIUM, PROPRE POUR LA SANTÉ)
- Technologies simple et durable (transfo et relais fabriqués au Québec)
- 2 systèmes de refroidissement (conserve puissance et dimintion usure moteur, raison pour laquelle entrée air en aluminium) aluminium du Québec
- 2 filtrations HEPA (fabriqué à 50% au Québec)
- Latch ou clip placés pour durer (fabriqué à Toronto)
- Emballages 100% recyclé (Victoriaville)



Nos produits sont faits d'acier et d'aluminium d'ici.
Our products are manufacturing with steel and aluminium froms Canada.

Notre peinture et nos insonorisants sont certifiés SANS plomb.
Our paint and soundproofing are certified unleaded.



DOUBLE FILTRATION HEPA

DEPUIS / SINCE 1977

1 MOTEUR

AspirTech

Aspirateurs centraux / Central vacuums

INSONORISÉ • DURABILITÉ • PUISSANCE • FILTRATION
SOUNDPROF • SUSTAINABILITY • POWER • FILTRATION



NOUVEAU
Filtration
sur le dessus



ASP-600
1 MOTEUR
CONDO INSONORISÉ
600 Air Watts
Aspiration maximum
Maximum suction
284 cm d'eau (112" of water)

Sur chariot



ASP-600C
1 MOTEUR
INSONORISÉ
600 Air Watts
Aspiration maximum
Maximum suction
284 cm d'eau (112" of water)



ASP-500
1 MOTEUR
CONDO INSONORISÉ
600 Air Watts
Aspiration maximum
Maximum suction
284 cm d'eau (112" of water)

NOUVEAU
710 Air Watts



ASP-1500
1 MOTEUR
INSONORISÉ
600 Air Watts
Aspiration maximum
Maximum suction
284 cm d'eau (112" of water)



ASP-1500SE
1 MOTEUR
INSONORISÉ
710 Air Watts
Aspiration maximum
Maximum suction
356 cm d'eau (140" of water)





Nos produits sont faits d'acier et d'aluminium d'ici.
Our products are manufacturing with steel and aluminium from Canada.

Notre peinture et nos insonorisants sont certifiés SANS plomb. 
Our paint and soundproofing are certified unleaded.



	ASP-600 / ASP-600C CONDO INSONORISÉ	ASP-500 CONDO INSONORISÉ	ASP-1500 PUISSANCE INSONORISÉ	ASP-1500SE PUISSANCE INSONORISÉ
Décibels / Decibels	56	56	56	59
Diamètre / Diameter	30,5 cm (12")	30,5 cm (12")	30,5 cm (12")	30,5 cm (12")
Hauteur / Height	51 cm (20")	62 cm (24,5")	75 cm (29,5")	75 cm (29,5")
Capacité / Capacity	17 litres (4.5 gal.)	22 litres (5.5 gal.)	28 litres (7 gal.)	28 litres (7 gal.)
Voltage / Voltage	120 V	120 V	120 V	120 V
Ampères / Amperage	12 AMP	12 AMP	12 AMP	14 AMP
Nombre de moteur(s) / Amount of motor(s)	1	1	1	1
Turbines par moteur / Stages per motor	2	2	2	2
Puissance totale HP / Peak HP	1,7 HP	1,7 HP	1,7 HP	2,25 HP
Air Watts / Air Watts	600	600	600	710
Aspiration maximum H2O	284 cm d'eau (112" d'eau)	284 cm d'eau (112" d'eau)	284 cm d'eau (112" d'eau)	356 cm d'eau (140" d'eau)
Maximum suction H2O	284 cm of water (112" of water)	284 cm of water (112" of water)	284 cm of water (112" of water)	356 cm of water (140" of water)
Débit d'air / (L / Sec)	63 L / Sec (133 pi³ / min.)	63 L / Sec (133 pi³ / min.)	63 L / Sec (133 pi³ / min.)	63 L / Sec (133 pi³ / min.)
Air flow (CFM)	133 foot³ / min)	133 foot³ / min)	133 foot³ / min)	133 foot³ / min)
Puissance idéale Ideal Power	Prises murales jusqu'à 4 Wall outlets up to 4	Prises murales jusqu'à 4 Wall outlets up to 4	Prises murales jusqu'à 4 Wall outlets up to 4	Prises murales jusqu'à 6 Wall outlets up to 6
Filtration HEPA / HEPA Filtration	Régulière / Regular	Régulière / Regular	Double / Double	Double / Double

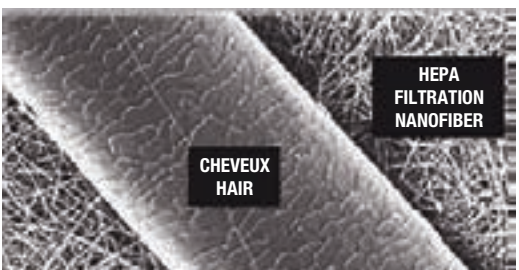

APPAREILS SILENCIEUX • EFFICACES
TECHNOLOGIE DE FILTRATION D'AVANT-GARDE

8, Chemin Vimy • St-Joseph de Coleraine (Québec) Canada G0N 1B0
T 418 423-4986 SF 1 877 423-4986 www.aspirtech.ca



DEPUIS / SINCE 1977

2 MOTEURS

AspirTech

Aspirateurs centraux / Central vacuums

INSONORISÉ • DURABILITÉ • PUISSANCE • FILTRATION
SOUNDPROF • SUSTAINABILITY • POWER • FILTRATION



120 volts

ASP-3000
2 MOTEURS
INSONORISÉ
720 Air Watts
Aspiration maximum
Maximum suction
411 cm d'eau (162" of water)



240 volts

ASP-4000
2 MOTEURS
INSONORISÉ
1000 Air Watts
Aspiration maximum
Maximum suction
498 cm d'eau (196" of water)





Nos produits sont faits d'acier et d'aluminium d'ici.
Our products are manufacturing with steel and aluminium froms Canada.

Notre peinture et nos insonorisants sont certifiés SANS plomb. 
Our paint and soundproofing are certified unleaded.



**ASP-3000
PUISSANCE
INSONORISÉ**

**ASP-4000
SURPUISSANCE
INSONORISÉ**

Décibels / Decibels	59	62
Diamètre / Diameter	38 cm (15")	38 cm (15")
Hauteur / Height	80 cm (31,5")	80 cm (31,5")
Capacité / Capacity	45 litres (12 gal.)	45 litres (12 gal.)
Voltage / Voltage	120 V	240 V
Ampères / Amperage	15 AMP	12 AMP
Nombre de moteur(s) / Amount of motor(s)	2	2
Turbines par moteur / Stages per motor	2 (Série)	2 (Série)
Puissance totale HP / Peak HP	3 HP	4 HP
Air Watts / Air Watts	720	1000
Aspiration maximum H2O	411 cm d'eau (162" d'eau)	498 cm d'eau (196" d'eau)
Maximum suction H2O	411 cm of water (162" of water)	498 cm of water (196" of water)
Débit d'air / (L / Sec)	52 L / Sec (110 pi ³ / min.)	69 L / Sec (146 pi ³ / min.)
Air flow (CFM)	110 foot ³ / min)	146 foot ³ / min)
Puissance idéale Ideal Power	Prises murales jusqu'à 9 Wall outlets up to 9	Prises murales jusqu'à 12 Wall outlets up to 12
Filtration HEPA / HEPA Filtration	Double / Double	Double / Double

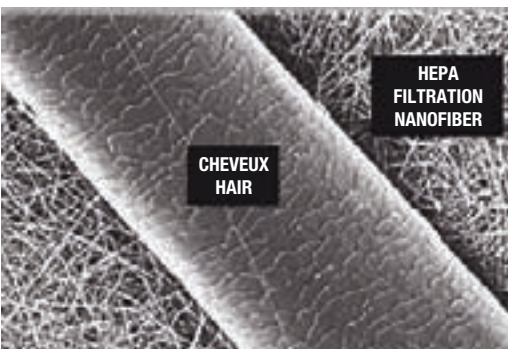

APPAREILS SILENCIEUX • EFFICACES

DE FILTRATION D'AVANT-GARDE

SACS ET FILTRES / BAGS AND FILTERS

POUR ASPIRATEUR / FORVACUUM CLEANER



FI-395H-3-A

Sacs microfiltre HEPA anti-allergènes

ASPIRTECH

Paquet de 3 sacs

Les sacs anti-allergènes avec microfiltration AspirTech pour aspirateurs centraux sont conçus pour répondre aux besoins des personnes souffrant d'allergies ou possédant des animaux de compagnies. Avec sa filtration à 99,9% ces sacs sont durables et plus résistant que les sacs en papier régulier.

FI-105

Filtre du moteur dome pour modèles 500 et 600

ASPIRTECH

- gris -

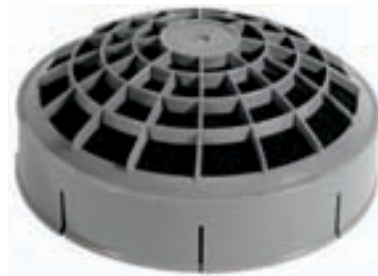

FI-1525

Filtre en tissu

Filtre permanent
pour tous les modèles
ASPIRTECH



SÉPARATEUR DE POUSSIÈRES FINES

PAR LA TECHNOLOGIE CYCLONIQUE REVUE ET AMÉLIORÉE



SEP-20L

AVANTAGES

- Fabriqué d'acier 18 gauges
- Peint de peinture époxyde
- Facile d'entretien
- Économique
- Durable
- S'adapte à tous types d'aspirateurs puissants

CAPACITÉ 20 LITRES

EFFICACITÉ

L'air vicié entre dans le dépoussiéreur, entraîné par un mouvement rotatif, les particules en suspension dans l'air subissent alors les effets d'une force centrifuge puis sont déposées au fond de la cuve réceptacle, puis l'air propre est redirigé vers l'aspirateur ASPIRTECH. L'efficacité augmente si la taille des particules est plus grande.

CHAMPS D'APPLICATIONS

- Industrie du bois • Lave-Auto • Métallurgie • Pharmaceutique • Denturologique • Salon de coiffure
- Sablage au jet • Agroalimentaire • Plastique • CNC



Nos produits sont faits d'acier et d'aluminium d'ici.
Our products are manufacturing with steel and aluminium froms Canada.

Notre peinture et nos insonorisants sont certifiés SANS plomb. 
Our paint and soundproofing are certified unleaded.

**ENSEMBLES D'ACCESSOIRES POUR ASPIRATEUR CENTRAL
CENTRAL VACUUM CLEANER ACCESSORIES KITS**



ENSEMBLES ASPIRTECH KITS

BALAIS ÉLECTRIQUES / POWER NOZZLES

BOYAU / HOSE
Pied / Feet

- AC-EB030-L 30'
- AC-EB035-L 35'
- AC-EB040-L 40'
- AC-EB050-L 50'

- POIGNÉE POMPE À GAZ
GAS PUMP HANDLE

- MANCHON TÉLESCOPIQUE
TELESCOPIC WAND

- ACCESSOIRES GRIS
GREY ACCESSORIES

BOYAU / HOSE
Pied / Feet

- AC-KIT11EZ30 30'
- AC-KIT11EZ35 35'
- AC-KIT11EZ40 40'
- AC-KIT11EZ50 50'

- POIGNÉE POMPE À GAZ
GAS PUMP HANDLE

- 24V - 110V

- MANCHONS TÉLESCOPIQUES
TELESCOPIC WANDS

- BALAI ÉLECTRIQUE
POWER NOZZLE

- ACCESSOIRES GRIS
GREY ACCESSORIES

BOYAU / HOSE
Pied / Feet

- AC-KIT360G30 30'
- AC-KIT360G35 35'

- POIGNÉE POMPE À GAZ
GAS PUMP HANDLE

- 24V - 110V - GRIS
24V - 110V - GREY

- MANCHONS TÉLESCOPIQUES
TELESCOPIC WANDS

- BALAI ÉLECTRIQUE WESSEL WERK
POWER NOZZLE WESSEL WERK

- ACCESSOIRES DE LUXE GRIS
DELUXE GREY ACCESSORIES



Boyaux rétractables dans mur avec ses accessoires Retractable hose in the wall with its accessories

POUR ASPIRATEUR CENTRAL / FOR CENTRAL VACUUM CLEANER



Disponible : en 30 pieds, 40 pieds, 50 pieds ou 60 pieds
Disponible : poignée arrêt / départ on/off WIFI

ENSEMBLE COMPLET RÉTRACTABLE

Boyaux recouverts d'une housse ultra lisse protégeant vos meubles.

ACCESSOIRES :

Lot de colliers de serrage en plastique
Manchon télescopique avec support
Brosse combinée à tapis/plancher
Brosse à divan
Brosse à épousseter
Outil en coin 9°
Sac de rangement

ÉLÉMENTS D'INSTALLATION :

Guide d'installation
3x coudes 90 (32 cm)
2x coudes 45 (18 cm)
2x coudes 22.5 (10.3 cm)
1x coude 45 en Y
14x unions à rainure
1x union male femelle (rouge)
12x attaches-tuyau
Lot de colliers de serrage en plastique
1x plaque murale
1x plaque de montage
Contenant de colle 125 ml
Fil basse tension 24 volts

BOYAU POIGNÉE RÉGULIÈRE

Accessoires et éléments d'installation

AC-EB030-R

Ensemble boyaux rétractable 30' - Poignée régulière

AC-EB040-R

Ensemble boyaux rétractable 40' - Poignée régulière

AC-EB050-R

Ensemble boyaux rétractable 50' - Poignée régulière

AC-EB060-R

Ensemble boyaux rétractable 60' - Poignée régulière

BOYAU POIGNÉE WIFI

Accessoires et éléments d'installation

AC-EB030-RW

Ensemble boyaux rétractable 30' - Poignée on/off

AC-EB040-RW

Ensemble boyaux rétractable 40' - Poignée on/off

AC-EB050-RW

Ensemble boyaux rétractable 50' - Poignée on/off

AC-EB060-RW

Ensemble boyaux rétractable 60' - Poignée on/off

Ensembles d'accessoires / Accessories Kits

POUR ASPIRATEUR CENTRAL / FOR CENTRAL VACUUM CLEANER

GARAGE

AC-EBO30-G (30')
AC-EBO35-G (35')



Ensemble pour aspirateur central de **GARAGE** avec brosses,
support, outil et boyau de 30' ou 35'

Garage central vacuum kit with brushes,
hanger, tool and 30' or 35'

Noir / Black

Accessoire prise et boyau rétractable Plug and retractable hose accessory

POUR ASPIRATEUR CENTRAL / FOR CENTRAL VACUUM CLEANER

AC-WALLY (blanc)
AC-WALLY-BK (noir)

Wally Flex

S'étire jusqu'à 13' (4 m)

Rapide et pratique

Facile à utiliser et à installer

Joli et chic



Boyaux avec interrupteur / Hoses with on/off switch - 24V

POUR ASPIRATEUR CENTRAL / FOR CENTRAL VACUUM CLEANER



hose
1 3/8" - 30'

Poignée pompe à gaz et
barrure à bouton
Gaz pump handle & button lock

Pied / Feet

AC-B030PG-C(Gris / Grey) 30'
AC-B035PG-C(Gris / Grey) 35'

EXTENSION POUR BOYAU
HOSE EXTENSION

AC-B013812G



Extension de boyau à bas voltage
Low voltage extension hose
Marche/Arrêt - On/Off - 12'



Boyaux électrique complet
Complete electric hose
1 3/8" - 30'

Poignée pompe à gaz et
barrure à bouton
Gaz pump handle & button lock

Pied / Feet

AC-B030PG-B(Gris / Grey) 30'
AC-B035PG-B(Gris / Grey) 35'
AC-B040PG-B(Gris / Grey) 40'
AC-B050PG-B(Gris / Grey) 50'



Boyaux pour aspirateur central
9 m (30') - 35 mm (1 3/8") dia - gris
Bouton marche-arrêt - Bouton-barrure

Poignée pistolet et
barrure à bouton
Gun handle & button lock

Pied / Feet

AC-B030Pi(Gris / Grey) 30'
AC-B035Pi(Gris / Grey) 35'
AC-B040Pi(Gris / Grey) 40'
AC-B050Pi(Gris / Grey) 50'

Boyaux avec interrupteur / Hoses with on/off switch - 24V / 110V

POUR ASPIRATEUR CENTRAL / FOR CENTRAL VACUUM CLEANER



Boyaux électrique complet
avec poignée pivotante - 30'
Complete electrical hose
with swivel handle - 30'

Poignée pompe à gaz et
barrure à bouton
Gaz pump handle & button lock

Pied / Feet

AC-B02430EZ(Gris / Grey) 30'
AC-B02435EZ(Gris / Grey) 35'
AC-B02435EZAG(Argent / Silver) 35'
AC-B02440EZ(Gris / Grey) 40'
AC-B02450EZ(Gris / Grey) 50'

Boyaux / Hoses

POUR ASPIRATEUR / FOR VACUUM CLEANER

1 1/4"

Boyaux / Hoses

AC-BO125



Magnum

Anti-écrasement

Boyaux seul / Hose only

Pied / Feet

AC-B012530..... (Gris, noir / Grey, black) 30'

AC-B012550..... (Gris, noir / Grey, black) 50'

AC-B012560..... (Gris, noir / Grey, black) 60'

1 3/8"

Boyaux / Hoses

AC-BO138G



Économique / Economic

Anti-écrasement

EASY GRIP - 1 3/8" x 60'

Boyaux seul / Hose only

Pied / Feet

AC-B013830G30' (Gris / Grey)

AC-B013835G35' (Gris / Grey)

AC-B013860G60' (Gris / Grey)

1 1/2"

Boyaux / Hoses

AC-BO111BK



Qualité supérieure / Top quality

Anti-écrasement

Boyaux seul / Hose only EASY GRIP - 1 1/2" x 50'

Pied / Feet

AC-B0111BK10 (Noir / Black) 10'

AC-B0111BK20 (Noir / Black) 20'

AC-B0111BK30 (Noir / Black) 30'

AC-B0111BK50 (Noir / Black) 50'

AC-B011110 (Gris / Grey) 10'

AC-B011120 (Gris / Grey) 20'

AC-B011130 (Gris / Grey) 30'

AC-B011150 (Gris / Grey) 50'

AC-BO359



Magnum

Anti-écrasement

Boyaux seul / Hose only 1 1/2" x 50'

Pied / Feet

AC-B035910 (Gris / Grey) 10'

AC-B035920 (Gris / Grey) 20'

AC-B035930 (Gris / Grey) 30'

AC-B035950 (Gris / Grey) 50'

AC-BO211



Renforcé de métal / Metal reinforced

Boyaux seul / Hose only VACUFLEX - 1 1/2" x 50'

Pied / Feet

AC-B0211P10 (Noir / Black) 10'

AC-B0211P20 (Noir / Black) 20'

AC-B0211P30 (Noir / Black) 30'

AC-B021150 (Gris / Grey) 50'

2"

Boyaux / Hoses

AC-B020050



Économique / Economic

Boyaux seul / Hose only
ZEPHLEX - 2" x 50'

Pied / Feet

AC-B020050.....(Gris / Grey) **50'**
AC-B020050P(Gris / Grey) **10', 20', 30'**

AC-B0400



G-Vac

Boyaux seul / Hose only
VACULOX - 2" x 25'

Pied / Feet

AC-B0400(Gris / Grey) **25'**
AC-B0500.....(Gris / Grey) **50'**

AC-B0559



Magnum

Boyaux seul / Hose only
2" x 50'

Pied / Feet

AC-B0559.....(Gris / Grey) **50'**

AC-B0511



Renforcé de métal / Metal reinforced

Boyaux seul / Hose only
2" x 50'

Pied / Feet

AC-B0511P(Gris / Grey) **10', 20', 30'**
AC-B0511(Gris / Grey) **50'**

AC-B0511F



VACUFLEX

Renforcé de métal / Metal reinforced

Boyaux seul / Hose only
2" x 50'

Pied / Feet

AC-B0511F(Gris / Grey) **50'**

AC-B0300



Économique / Economic

Boyaux seul / Hose only
VACULOX - 3" x 25'

Pied / Feet

AC-B0300.....(Gris / Grey) **25'**

3"

Boyaux / Hoses

Brosses et accessoires / Brushes & Accessories

POUR ASPIRATEUR / FOR VACUUM CLEANER

BROSSES À PLANCHER FLOOR BRUSHES

AC-BRU104G



Brosse à plancher universelle avec
crin de cheval et coude en métal
Fit all floor brush
with horsehair and metal elbow
1¼" x 10" - Gris / Grey

AC-BRU104PG



Brosse à plancher universelle
avec crin de cheval - Coude plastique
Fit all floor brush
with horsehair - Plastic elbow
1¼" x 10" - Gris / Grey

AC-BRW300



Brosse à plancher universelle avec
crin de cheval et roues
Fit all floor brush
with horsehair and wheels
1¼" x 12" - Gris / Grey

AC-BRU554G

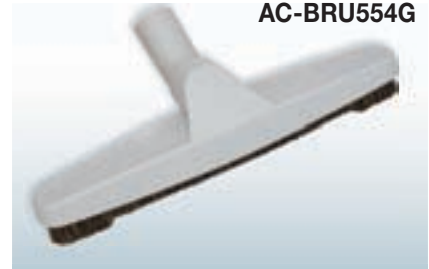

Brosse à plancher universelle avec
crin de cheval de style Electrolux
Fit all floor brush
with horsehair Electrolux style
1¼" x 12" - Gris / Grey

BROSSES COMBINÉES COMBINED BRUSHES

AC-BRS103GP



Brosse avec sélecteur pour planchers ou tapis
avec une base de plastique
Brush with selector for floors and carpets
with plastic plate
1¼" x 10" - Gris / Grey

AC-BRW272G



Brosse avec sélecteur pour planchers ou tapis
avec une base de métal
Brush with selector for floors and carpets
with metal plate
1¼" x 10" - Gris / Grey

BROSSE À ÉPOUSSETAGE DUSTING BRUSHES

AC-BRU105G



Brosse à épousseter
universelle en poil de cheval
Dusting brush
with horsehair
1¼" - Gris / Grey

www.aspirtech.ca

Brosses et accessoires / Brushes & Accessories

POUR ASPIRATEUR / FOR VACUUM CLEANER

BROSSE À DIVAN UPHOLSTERY BRUSHES

AC-BRU102G



Brosse à divan universelle
Fit all upholstery brush
1 1/4" - Gris / Grey

OUTILS POUR LES COINS CREVICE TOOLS

AC-BRU101G



Outil pour les coins
universel
Fit all crevice tool
1 1/4" x 9" - Gris / Grey

AC-BRU191



Outil pour les coins en deux parties
de 18 1/2" de longueur
Crevice tools in two 18 1/2"
length parts
CANPLAS - 1 1/4" x 37" x 2" - Gris / Grey

AC-BRU191L

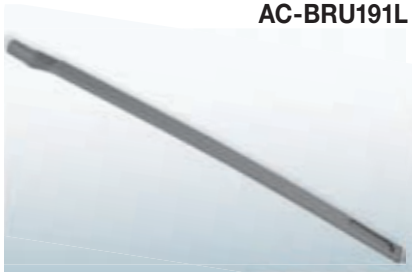

Outil plat pour les coins
flexible universel
Fits all flat flexible crevice tool
1 1/4" x 36" - Gris / Grey

AC-BRU801G



Outil pour les coins DE LUXE
universel
Fit all crevice tool DELUXE
1 1/4" - Gris / Grey

OUTIL POUR LES PLANCHERS FLOOR TOOL

AC-BR800MIC



Brosse vadrouille en microfibre
Microfiber dust mop
1 1/4" - Gris / Grey

Supports et rangements / Holders & Utility Bags

POUR ASPIRATEUR CENTRAL / FOR CENTRAL VACUUM CLEANER

SUPPORTS ET RANGEMENTS HOLDERS & UTILITY BAGS

AC-IT10



Support en métal pour boyau
d'aspirateur central
Central vacuum metal hose hanger

AC-IT11G



Support à accessoires en plastique,
installation sur manchon
Plastic accessories caddy on wand
Gris / Grey

AC-IT20BS



Petit support pour les accessoires
et le boyau d'aspirateur
Small metal hose & tools caddy
Blanc / White

AC-IT18

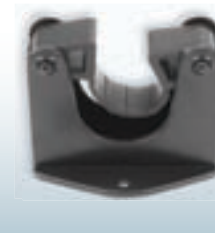

Support mural en plastique pour manchon
Plastic wall bracket for wand
Noir / Black

AC-IT17



Petit support de rangement en toile
avec pochettes individuelles
pour les accessoires d'aspirateur
Small canvas storage rack
with individual pockets
for vacuum cleaner accessories

AC-ITMESH



Sac à outils pour accessoires
d'aspirateur central
Tool bag for accessories
central vacuum

Ensembles de brosses / Brushes Kit

POUR ASPIRATEUR / FOR VACUUM CLEANER

**ENSEMBLES DE
BROSSES
BRUSHES KIT**

AC-KI103G12



Ensemble de brosses combinées
Tool kit combo
Gris / Grey

AC-KI300



Ensemble de brosses, brosse à
plancher sur roues
Tool kit, floor tool on wheels
Gris / Grey

AC-KI320G



Ensemble d'accessoires
avec brosse de 12"
Tool kit with 12" floor brush
WESSEL - Gris / Grey



Brosse universelle pour les poils d'animaux de compagnie

Fit All Brushe for pet hair

POUR ASPIRATEUR / FOR VACUUM CLEANER

AC-BRW120



Brosse pivotante avec tiges en caoutchouc pour
les poils d'animaux de compagnie
Swivel brush with rubber rods for pet hair
Gris / Grey

AC-BRA119



Brosse peigne pour animal poils longs
Comb brush for long hair animal
Noir / Black

**UNIVERSELLE
FIT ALL**

Balais électriques / Power Nozzles

POUR ASPIRATEUR / FOR VACUUM CLEANER

**BALAI
ÉLECTRIQUES
POWER
NOZZLES**



AC-PN11

Balai électrique à courroie dentelée de 12"
12" Power nozzle with geared belt
Gris / Grey

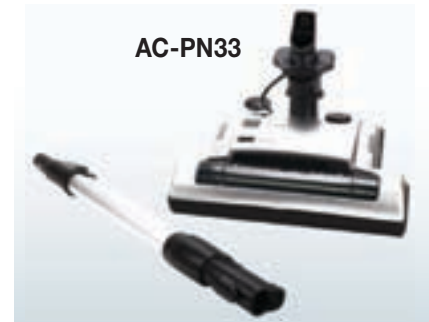

AC-PN33

Balai électrique
Largeur de nettoyage de 30,5 cm (14")
Hauteur ajustable - Déclenchement rapide
Argent - Courroie plate - Manchon télescopique
- Lumière frontale - Rouleau-brosse

Balais mécaniques / Mechanical Sweepers

POUR ASPIRATEUR / FOR VACUUM CLEANER

**BALAI
MÉCANIQUES
MECHANICAL
SWEEPERS**



AC-B2600

Balai mécanique sans fil
à brosse double
Mechanical and wireless sweeper,
double brush
Bissel - Bleu / Blue



AC-PCS2

Balai mécanique à batterie
Battery operated mechanical sweeper
Perfect - Bleu / Blue

Balai manuel / Manual Sweeper

POUR ASPIRATEUR / FOR VACUUM CLEANER

**BALAI
MANUEL
MANUAL
SWEEPER**



AC-B2600SC

Balai manuel commercial
Largeur de nettoyage de 10,5 pouces
avec deux brosses d'angle

Balais à air / Air Nozzles

POUR ASPIRATEUR / FOR VACUUM CLEANER

**BALAIS
À AIR
AIR
NOZZLES**

AC-T972



Balai à air pour tous les types
de planchers
Air nozzle for all kind of floors
Rug Rat - Blanc / White

AC-TT160G



Mini balai à air
Mini air nozzle
1 1/4" x 6"
Gris / Grey

AC-TK284



Balai à air
Air nozzle
1 1/4" x 12" - **Wessel Werk** - Gris / Grey

AC-TK280RG



Balai à air
Air nozzle
1 1/4" x 12" - Gris / Grey

AC-TP210



Balai à air avec deux bandes de poils
Air nozzle with two hair strips
12" - **Turbocat** - Blanc / White

AC-KITSSS



Ensemble de trois brosses comprenant 2 balais à air et une brosse
en microfibre pour les planchers durs - grise
Set of three brushes including 2 air brooms
and a microfiber brush for hard floors - grey

Manchons universels / Fit All Wands

POUR ASPIRATEUR / FOR VACUUM CLEANER

**MANCHONS
TÉLESCOPIQUES
TELESCOPIC
WANDS**

AC-TU500R



Manchon télescopique avec
dispositif de protection du pouce

Aluminium universal
thumb saver protection

1¼" x 37½"

AC-TU500SST



Manchon télescopique en acier inoxydable
avec dispositif de protection du pouce

Stainless steel telescopic wand with
button hole and thumb saver protection

1¼" x 38"

AC-TU601SS



Manchon télescopique en acier inoxydable
avec bouton trou et protège pouce

Stainless steel telescopic wand
with button hole and thumb guard

1¼" x 37"

Housses pour boyau / Hoses Covers

POUR ASPIRATEUR / FOR VACUUM CLEANER

**HOUSSES
POUR BOYAU
HOSES COVER**

AC-DI30JV (30')

AC-DI35JV (35')

AC-DI40JV (40')

AC-DI50JV (50')



Housse pour boyau de 30', 35', 40' ou 50'

30', 35', 40' or 50' hose cover

Gris / Grey

Ensemble pour l'installation d'aspirateur central Central Vacuum Cleaner Installation Kits

CI-FT3003S0L



ENSEMBLE D'INSTALLATION 3 PRISES POUR
ASPIRATEUR CENTRAL - BLANC
3 INLETS FITTING KIT FOR CENTRAL VACUUM
CLEANER - WHITE



CI-4000-5



TUYAUTERIE 2" / 5 cm DE DIAMÈTRE x 5' / 1.5 m
DE LONGUEUR, VENDU EN PAQUET DE 50' / 15.24 m
BLANC
AUTRES LONGUEURS DISPONIBLES

2" / 5 cm DIAMETER x 5' / 1.5 m LONG CENTRAL VACUUM
PIPE SOLD BY 50' / 15.24 m BUNDLE



Raccords par genre / Fittings By Kind

POUR ASPIRATEUR CENTRAL / FOR CENTRAL VACUUM CLEANER

45° COUDES ELBOW

CI-FT2008



Coude 45° raccord en "L"
Fitting elbow 45° "L"

CI-FT2009



Coude 45° raccord en "L"
Fitting elbow 45° "L"

CI-FT2046



Coude 45° raccord en "Y"
Fitting elbow 45° "Y"

90° COUDES

CI-FT2001



Coude sweep 90°
Fitting sweep elbow 90°

CI-FT2002



Coude sweep 90° SPIGOT
Fitting sweep elbow 90° SPIGOT

CI-FT2003



Coude 90° raccord en "TY"
Fitting elbow 90° "TY"

CI-FT2004



Coude court 90°
Fitting short elbow 90°

CI-FT2005



Coude 90° MEDIUM
Fitting elbow 90° MEDIUM

CI-FT2103



Raccord en "T"
Fitting "T"

CI-FT2504



Coude très court 90° - 3" et 4"
Fitting very short elbow 90° - 3 and 4"

Raccords par genre / Fittings By Kind

POUR ASPIRATEUR CENTRAL / FOR CENTRAL VACUUM CLEANER

PRISES MURALES INLET VALVES

CI-FT47



Plaque d'utilité et de contact électrique
Utility valve and electric contact

CI-FT50



Prise murale
Inlet valve
BLANC / WHITE

CI-FT60

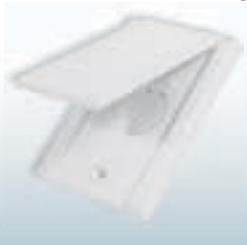

Prise murale
Inlet valve
BLANC / WHITE - NOIR / BLACK

CI-FT40



Prise murale en **MÉTAL**
METAL inlet valve
CHROME- BRONZE

3" - 4"

PLAQUES DE MONTAGE MURAL WALL MOUNTING PLATES

CI-FT3103



Plaque de montage mural
Fitting back up plate wall central 3"

CI-FT3104



Plaque de montage mural
Fitting back up plate wall central 4"

SORTIE D'AIR EXHAUST VENT

CI-SOL2208



Sortie d'air (style sècheuse)
Exhaust vent (dryer style)
BLANC / WHITE

CI-FT3030



Sortie d'air
Exhaust vent
BLANC / WHITE

Raccords par genre / Fittings by type

POUR ASPIRATEUR CENTRAL / FOR CENTRAL VACUUM CLEANER

AUTRES RACCORDS OTHER FITTINGS

CI-FT2013P



Bouchon de tuyau 2"
Fitting pipe cap 2"

CI-FT2017



Attache pour tuyau de 2"
Fitting strap for 2" pipe

CI-FT1600WH



Cadrage de prise
Fitting trim inlet plate

CI-FT1300-1P



Plaque temporaire
Fitting temporary cover

CI-FT2850



Adaptateur pour prise murale
Fitting adaptor inlet

CI-FT2027



2" à / to 1 1/2"
Accessoires d'installation pour moteur tangentiel
Fitting for tangential motor

CI-FT2010



Raccord à tuyau 2" - Arrêt
2" Pipe connection - Stop

CI-FT2034



Coude court spécial en forme de "T"
Special "T" shaped short elbow

RÉDUCTEURS / REDUCERS

CI-FT2014



Extension de prise central 1 1/2" x 1 1/2"
Fitting valve extension
central 1 1/2" x 1 1/2"

CI-FT2015



Adaptateur prise central 2" à 1 1/8"
Fitting adaptor central
inlet 2" to 1 1/8"

CI-FT2016



Adaptateur prise central 2" à 1 1/4"
Fitting adaptor central
inlet 2" to 1 1/4"

CI-FT2026



Joint réducteur central 2" x 1 1/2"
Fitting valve reducer bushing
central 2" x 1 1/2"

VACPAN - VACPAN II

POUR ASPIRATEUR CENTRAL / FOR CENTRAL VACUUM CLEANER

VACPAN



AC-DI500W

Porte-poussière automatique
pour aspirateur central
Automatic dust pan for central vacuum
BLANC / WHITE
Couleurs aussi disponibles :
AMANDE / ARGENT / INOX
Colors also available :
ALMOND / SILVER / STAINLESS STEEL



AC-DI500BK

Porte-poussière automatique
pour aspirateur central
Automatic dust pan for central vacuum
NOIR / BLACK
Couleurs aussi disponibles :
AMANDE / ARGENT / INOX
Colors also available :
ALMOND / SILVER / STAINLESS STEEL



AC-DI555W

Porte-poussière automatique
pour aspirateur central
Automatic dust pan for central vacuum
BLANC / WHITE



AC-DI555BK

Porte-poussière automatique
pour aspirateur central
Automatic dust pan for central vacuum
NOIR / BLACK

**BOYAU
D'INSTALLATION
INSTALLATION
HOSE**



CI-DI500BO

Boyau d'installation pour aspirateur central
et VACU SWEEP
Central vacuum and VACU SWEEP
installation hose

Produits pour atelier / Shop Products

POUR ASPIRATEUR / FOR VACUUM CLEANER

DIVERS PRODUITS VARIOUS PRODUCTS



AC-DI107

0 -160 kPa
Jauge à succion
Suction gauge



CI-DI109

.23 Litre / Liter (237 ML)
Colle tout usage
General purpose glue
Pour / For: Boyau / Hose



CI-DI109S

120 ML
Colle tout usage
General purpose glue
Pour / For: Boyau / Hose



CI-FT3507

250 ML
Colle à solvant pour PVC - Transparent
Pour les tuyaux et raccords
Solvent glue for PVC - Transparent
For pipes and fittings



AC-FT2000H1

Outil pour couper les tuyaux en PVC de 2"
2" PVC pipe cutter
Pour / For :
Aspirateur central / Central vacuum cleaner

FILAGE WIRE



CI-FIL24V-150M

24 V - 22AWG - 150 M
Fil électrique
Electric wire

Raccords par genre / Fittings by type

POUR ASPIRATEUR CENTRAL / FOR CENTRAL VACUUM CLEANER

2"
RACCORD EN MÉTAL
METAL FITTINGS

CI-FTM1189

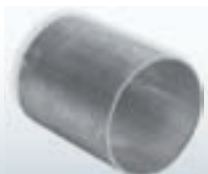

Union en métal pour tuyau de 2"
Fitting metal pipe coupling

CI-FTM1190



45°
Coude en métal / Fitting metal elbow

CI-FTM1191



45° - SPIGOT
Coude en métal / Fitting metal elbow

CI-FTM1192



90°
Coude en métal / Fitting metal elbow

CI-FTM1193



90° - SPIGOT
Coude en métal / Fitting metal elbow

CI-FTM1194



45° - «TY»
Coude en métal / Fitting metal elbow

CI-FTM1195



90° - «TY»
Coude en métal / Fitting metal elbow

CI-FTM7044



90°
Adaptateur en métal / Fitting metal adaptor

CI-FTM80



Tuyauterie en métal
2" diamètre - 2,4 m (8') de longueur

CI-FTM110



Bague de caoutchouc pour sceller les tuyaux
de métal de 2" de diamètre

CI-FTM1188S



Prise utilité en métal avec micro switch
Fitting utility valve metal with micro switch

CI-FTM1188



Prise utilité en métal
Fitting utility metal valve

CI-FT12

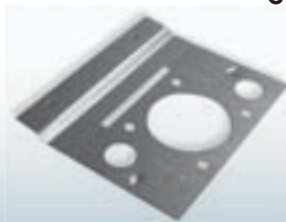

Plaque montage en métal
Fitting metal mounting plate

ASPIRATEURS

Chariot

Balai sans fil

Déchets secs et / ou humides (*Accessoires*)

Grande capacité

Dorsaux

Verticaux

Autorécureuses

Balai industriel motorisé

Balai mécanique manuel autoporté

Extracteurs à tapis

Polisseuses

Séchoirs de sol / conduits



ASPIRATEURS
SECS / HUMIDES



Aspirateurs chariots Canister Vacuum Cleaners



DI-XV10W

DI-XV10PLUS

MOTEUR	1300W	1400W	MOTOR
AMPÈRE	11 A	12 A	AMPERE
CAPACITÉ	1.32 gal. / 5L	1.32 gal. / 5L	CAPACITY
LEVÉE D'EAU	80"	80"	WATERLIFT
NIVEAU SONORE	75 dB	75 dB	NOISE LEVEL
SEC	Oui/Yes	Oui/Yes	DRY
HUMIDE	Non/No	Non/No	WET
ACCESSOIRES	Oui/Yes	Oui/Yes	ACCESSORIES
VITESSE VARIABLE	Oui/Yes	Oui/Yes	VARIABLE SPEED
FILTRATION	HEPA	HEPA	FILTRATION
SAC	HEPA	HEPA	BAG

Accessoires - XV10W / XV10PLUS - Accessories



DI-BRXV102



BROSSE POUR LES MEUBLES
UPHOLSTERY BRUSH

DI-BRXV101



OUTIL DE COINS
CREVICE TOOL

DI-FIXV101



FILTRE HEPA
HEPA FILTER



CONTRÔLE DIGITAL / DIGITAL CONTROL



DI-XV10PLUS

Poils d'animaux, son balai électrique vous permet d'éliminer les poils de vos animaux de compagnie

Pet Hair, its power nozzle allows you to easily remove pet hair

Aspirateurs chariots Canister Vacuum Cleaners



DI-SILENZIO



DI-PRIMA



DI-PE3000



12X25H



SACS HEPA
HEPA BAGS

AVEC BALAI ÉLECTRIQUE
WITH POWER NOZZLE

DI-SILENZIO

DI-PRIMA

DI-PE3000

	DI-SILENZIO	DI-PRIMA	DI-PE3000	
MOTEUR	1400 W	1200 W	1175 W	MOTOR
AMPÈRE	10 A	10 A	10.2 A	AMPERE
CAPACITÉ	.8 gal. / 3 L	.4 gal. / 1.5 L	1.32 gal. / 5 L	CAPACITY
LEVÉE D'EAU	100"	80"	90"	WATERLIFT
NIVEAU SONORE	75 dB	79 dB	70 dB	NOISE LEVEL
SEC	Oui / Yes	Oui / Yes	Oui / Yes	DRY
HUMIDE	Non / No	Non / No	Non / No	WET
ACCESSOIRES	Oui / Yes	Oui / Yes	Oui / Yes	ACCESSORIES
VITESSE VARIABLE	Oui / Yes	Non / No	Non / No	VARIABLE SPEED
FILTRATION	HEPA	Microfiltration	HEPA (3 Niveaux / 3 Levels)	FILTRATION
SAC	HEPA	HEPA	HEPA	BAG

Accessoires DI-SILENZIO Accessories

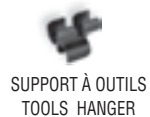
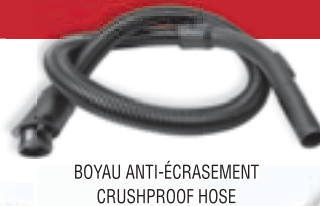



Aspirateur-balai sans fil Cordless Vacuum Cleaner

DI-JV252
SUPERCHARGED



Aspirateur-balai sans fil et sans sac à 2 vitesses

Un aspirateur léger, maniable et performant, muni d'un moteur électrique à courant continu

2 Speed Cordless & Bagless Stick Vacuum Cleaner

Sturdy, lightweight and easily maneuverable stick vacuum with BLDC drive technology



PIVOTANT SWIVEL

- Pile au lithium de 25,2 Volts
- Performance élevée et durable
- Moteur BLDC
- Régulateur de vitesse à 2 niveaux
- Filtre cyclonique
- Capacité du réservoir de poussière : .16 gal/0,6L
- Temps de la recharge : 3 heures seulement
- Autonomie de 25 minutes
- Sans fil, sans sac et très léger
- Grande portabilité
- Indicateur de charge de la pile
- Polyvalent et s'utilise partout
- Facile à manoeuvrer autour des meubles
- Réservoir de poussière simple à vider
- Lumières DEL frontales

- 25.2 Volts Lithium-Ion Battery
- Long Lasting High-Performance BLDC Motor
- 2 Speed Control • Cyclonic Filter
- Dust bin capacity: .16 gal/0.6 L
- Charging Time: 3 Hours
- Average Runtime: 25 Minutes
- Cordless & Bagless
- Lightweight • Charging Indicator
- Multipurpose Stick Vacuum
- Easily Maneuverable Around Obstacles
- Easy-to-Empty Dust Bin
- LED Headlights

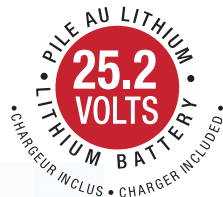

MICROFILTRATION
HEPA

DI-JV252

PILE	25.2 V - Li-ion	BATTERY
AUTONOMIE	30 Minutes	AUTONOMY
TUBE	Aluminium / Aluminum (Avec attache rapide / With Quick Release)	WAND
NIVEAU SONORE	Silencieux / Low Noise	NOISE LEVEL
SEC	Oui/Yes	DRY
HUMIDE	Non/No	WET
ACCESSOIRES	Outil - 3 / 1 - Tool	ACCESSORIES
VITESSE	2 Vitesses / 2 Speeds	SPEED
FILTRATION	Microfiltration HEPA	FILTRATION
SAC	Sans sac / Bagless	BAG

Outil 3 en 1 / 3-in-1 Tool

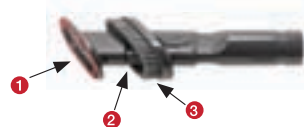

- 1 Outil pour fibres et poils
Fibers & Hair Tool
- 2 OUTIL DE COINS
Crevice Tool
- 3 Outil pour épousseter
Dusting Tool



Vitesse normale de succion
Normal speed suction



Grande vitesse de succion
High speed suction

AFFICHAGE AU DEL
LED DISPLAY

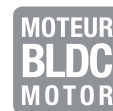



Aspirateurs pour déchets secs Dry Vacuum Cleaners



Fabriqué en Italie
Made in Italy

DI-JVECOB



DI-JV202



DI-JVECOB

DI-JV202

MOTEUR	120V, 60Hz - 6.5 A	1000 W	MOTOR
CAPACITÉ	3.2 gal. / 12L	4 gal. / 15 L	CAPACITY
CFM	158	115	CFM
LEVÉE D'EAU	89"	102"	WATERLIFT
SEC	Oui / Yes	Oui / Yes	DRY
HUMIDE	Non / No	Non / No	WET
POIDS	12.8 lb / 5.8 kg	18 lb / 8.2 kg	WEIGHT
NIVEAU SONORE	79 db	62 db	NOISE LEVEL
RÉCEPTACLE PN	----	Oui / Yes	PN RECEPTACLE
ACCESSOIRES	1 1/4" / 32mm	1 3/8" / 35mm	ACCESSORIES
CUVE	Polypropylène / Polypropylene	Polypropylène / Polypropylene	TANK

Accessoires / Accessories

1 3/8" / 35 mm - DI-JV202

DI-BRJV601
OUTIL DE COINS
CREVICE TOOL

DI-BRJV602
OUTIL POUR MEUBLES
UPHOLSTERY TOOL

DI-TUJV101
MANCHON EN PVC ET
ACIER INOXYDABLE
PVC WAND & STAINLESS
STEEL

DI-JV6158
POIGNÉE EN PVC
PVC HANDLE

DI-BRJV605
BROSSE À
ÉPOUSSETER
DUST BRUSH

Brosse pour / Brush for
DI-JV202

DI-BRJV603
OUTIL COMBINÉ POUR
PLANCHER ET TAPIS
COMBINED TOOL FOR
CARPET & FLOOR

DI-580S
SAC DE PAPIER
PAPER BAG

Accessoires DI-JVECOB Accessoires - 1 1/4" / 32 mm

BROSSE COMBINÉE POUR
PLANCHER ET TAPIS
COMBINED TOOL FOR
CARPET & FLOOR

6' / 1.8 m
BOYAU / HOSE

DI-7882H
SAC MICROFILTRÉ
HEPA
MICROFILTER BAG

DI-TUJV5
MANCHONS EN MÉTAL
METAL WANDS

DI-TUJV5C
POIGNÉE
EN PVC
PVC HANDLE

FILTRE
FILTER



Aspirateurs pour déchets secs Dry Vacuum Cleaners



DI-AS6



DI-JV5



DI-FIJV5C
Filtre **HEPA** Filter
DI-JV5



DI-252
Sac de papier
Paper Bag
DI-JV5



DI-252H
Sac microfiltre
HEPA
Microfilter Bag
DI-JV5



DI-256H
Sac microfiltre
HEPA
Microfilter Bag
DI-AS6

DI-AS6

MOTEUR	1 300 W	1000 W	MOTOR
CAPACITÉ	4 gal. /15 L	3 gal. /12 L	CAPACITY
CFM	127	127	CFM
LEVÉE D'EAU	105"	90"	WATERLIFT
SEC	Oui / Yes	Oui / Yes	DRY
HUMIDE	Non / No	Non / No	WET
POIDS	14 lb / 6.35 kg	13.2 lb / 6 kg	WEIGHT
NIVEAU SONORE	56 db	61 db	NOISE LEVEL
RÉCEPTACLE PN	Oui / Yes	Oui / Yes	PN RECEPTACLE
ACCESSOIRES	1.42/ 36 mm	1.42/ 36 mm	ACCESSORIES
CUVE	Polypropylène / Polypropylene	Polypropylène / Polypropylene	TANK
SAC	Papier / Paper : 256 HEPA : DI-256H	Papier / Paper : 252 HEPA : DI-252H	BAG

DI-JV5

Accessoires DI-AS6 / DI-JV5 Accessories - 1.42" / 36 mm

DI-TUJV5
MANCHONS EN MÉTAL
METAL WANDS

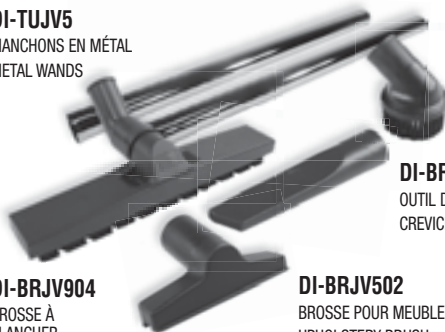

DI-BRJV505
BROSSE À ÉPOUSSETER
DUST BRUSH

DI-BRJV501
OUTIL DE COINS
CREVICE TOOL



DI-FIJV6C
FILTRE **HEPA** Filter
DI-AS6

DI-BRJV904
BROSSE À
PLANCHER
FLOOR BRUSH

DI-BRJV502
BROSSE POUR MEUBLES
UPHOLSTERY BRUSH

BOJVAS6 / BOJV5R Boyau régulier complet / Regular complete hose
BOJVAS6EL / BOJV5 Boyau électrique complet poignée métal / Complete electric hose with metal handle
BOJVAS6EZ / BOJV5EZ Boyau électrique complet poignée pompe à gaz / Complete electric hose with gas pump handle



Aspirateurs / Équipements résidentiels et commerciaux Vacuum cleaners / Residential and commercial equipment



DI-JV10W

**DI-JV10H
HEPA**



DI-JV27



DI-JV58

**DI-JV58H
HEPA**



DI-JV59P



* DI-JV10H
SEC SEULEMENT
DRY ONLY

**DI-JV10H
HEPA**

* DI-JV58H
SEC SEULEMENT
DRY ONLY

**DI-JV58H
HEPA**

	DI-JV10W	DI-JV27	DI-JV58	DI-JV59P	
MOTEUR	1 x 1000W (2 stages)	1 x 1000W (2 stages)	2 x 800W (2 stages)	2 x 800W (2 stages)	MOTOR
CAPACITÉ	4 gal. / 15L	8 gal. / 30.25 L	15 gal. / 57 L	15 gal. / 57 L	CAPACITY
CFM	106	127	212	212	CFM
LEVÉE D'EAU	72"	72"	72"	72"	WATERLIFT
SEC / HUMIDE*	Oui / Yes	Oui / Yes	Oui / Yes	Oui / Yes	WET & DRY
POIDS	28 lb / 12.7 kg	35 lb / 15.9 kg	61 lb / 27.7 kg	61 lb / 27.7 kg	WEIGHT
NIVEAU SONORE	60 db	60 db	62 db	62 db	NOISE LEVEL
ACCESSOIRES	1.42 / 36 mm	1.42 / 36 mm	1 1/2" / 38 mm	1 1/2" / 38 mm	ACCESSORIES
CUVE	Polypropylène / Polypropylene	Polypropylène / Polypropylene	Polypropylène / Polypropylene	Polypropylène / Polypropylene	TANK
FILTRE LAVABLE	DI-FIJV10W	DI-FIJV27	DI-FIJV58	DI-FIJV58	CLOTH FILTER
FILTRE DACRON	DI-FIJV10WD	DI-FIJV27D	DI-SNC16	DI-SNC16	DACRON FILTER
FILTRE HUMIDE SEUL	DI-FIJV10WW	DI-FIJV27W	DI-FIJV58W	DI-FIJV58W	WET FILTER ONLY
SAC PAPIER	DI-251	DI-258	DI-258	DI-258	PAPER BAG

Accessoires - Accessories

DI-251H



SAC MICROFILTRE
HEPA
MICROFILTER BAG
DI-JV10H

DI-251

SAC EN PAPIER
PAPER BAG

DI-JV10 / DI-JV10W

DI-FIJV400CH / DI-FIJV400CHBR
DI-FIJV58CH / DI-FIJV58CHBR

DI-258H



SAC MICROFILTRE
HEPA
MICROFILTER BAG
DI-JV58H

DI-258

SAC EN PAPIER
PAPER BAG

DI-JV58 / DI-JV400

Filtre HEPA pour DI-JV10H / DI-JV400H et support de filtre / HEPA filter for DI-JV400H and hold down bracket
Filtre HEPA pour DI-JV58H et support de filtre / HEPA filter for DI-JV58H and hold down bracket



DI-SNC16

16" / 40.6 cm
FILTRE DACRON
DACRON FILTER
DI-JV58

DI-FIJV58W

FILTRE À EAU
WATERFILTER
DI-JV58





Aspirateurs / Équipements résidentiels et commerciaux Vacuum cleaners / Residential and commercial equipment



DI-JV400



DI-JV400H

**JV400H
HEPA**



DI-JV400D



Racloir / Squeegee
OPTIONNEL / OPTIONAL
DI-JV58P / DI-JV58 / DI-JV400



Avec
boyau de
drainage
With Drain
hose

	DI-JV400	DI-JV400H HEPA	Dry / Sec ONLY / SEULEMENT	DI-JV400D	
MOTEUR	1200 W (2 stages)	1200 W (2 stages)		1200 W (2 stages)	MOTOR
CAPACITÉ	10 gal. /38 L	8 gal. /30 L		10 gal. /38 L	CAPACITY
CFM	127	127		127	CFM
LEVÉE D'EAU	96"	96"		96"	WATERLIFT
SEC	Oui / Yes	Oui / Yes		Oui / Yes	DRY
HUMIDE	Oui / Yes	Non / No		Oui / Yes	WET
POIDS	44 lb / 20 kg	44 lb / 20 kg		44 lb / 20 kg	WEIGHT
NIVEAU SONORE	61 db	61 db		61 db	NOISE LEVEL
ACCESSOIRES	1 1/2" /38 mm	1 1/2" /38 mm		1 1/2" /38 mm	ACCESSORIES
CUVE	Polyproplène / Polypropylene	Polyproplène / Polypropylene		Polyproplène / Polypropylene	TANK

Accessoires - 1.42/ 36 mm - Accessories

DI-JV10W



Accessoires - 1 1/2" /38 mm - Accessories

DI-JV400, DI-JV400D, DI-JV400H, DI-JV58, DI-JV59P, DI-JV27

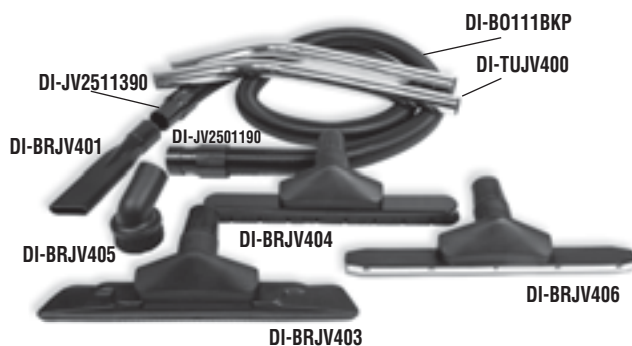

DI-B0JV10R 1/4" x 10' / 32 mm x 3 m - Boyau régulier complet / Complete regular hose

DI-B0JV400R Boyau complet pour aspirateurs DI-JV27, DI-JV400, DI-JV58, DI-JV59P / Complete hose for DI-JV27, DI-JV400, DI-JV58, DI-JV59P



Aspirateurs / Équipements résidentiels et commerciaux Vacuum cleaners / Residential and commercial equipment



DI-JV125



Économique
Economic

DI-JV115



DI-JV125

DI-JV115

MOTEUR	1000 W	1250 W	MOTOR
CAPACITÉ	4 gal. / 15 L	5.9 gal. / 22.5 L	CAPACITY
CFM	128	128	CFM
LEVÉE D'EAU	116"	116"	WATERLIFT
SEC	Oui / Yes	Oui / Yes	DRY
HUMIDE	Oui / Yes	Oui / Yes	WET
POIDS - EXPÉDITION	27 lb / 12.25 kg	28 lb / 12.75 kg	SHIPPING WEIGHT
NIVEAU SONORE	62 db	62 db	NOISE LEVEL
RÉCEPTACLE PN	Oui / Yes	Oui / Yes	PN RECEPTACLE
ACCESSOIRES	1.37" / 35 mm	1.37" / 35 mm	ACCESSORIES
CUVE	Polypropylène / Polypropylene	Polypropylène / Polypropylene	TANK
CHARIOT	Standard	Plastique extra-robuste / Heavy duty plastic	CART
SAC	DI-580S / DI-580SH	DI-580 / DI-580H	BAG

Accessoires / Accessories

DI-580S - SAC PAPIER / PAPER BAG
DI-580SH - **HEPA**
MICROFIBRE / MICROFIBER
DI-JV125



DI-580 - SAC PAPIER / PAPER BAG
DI-580H - **HEPA**
MICROFIBRE / MICROFIBER
DI-JV115



DI-FIJV115D
FILTRE DACRON POUR
PARTICULES FINES
DACRON FILTER
FOR FINE PARTICLES



Accessoires - 1 3/8" / 35 mm - Accessories

DI-JV125 / DI-JV115



DI-BOJV90 Boyau électrique complet poignée métal / Complete electric hose with metal handle
DI-BOJV90EZ Boyau électrique complet poignée pompe à gaz / Complete electric hose with gas pump handle
DI-BOJV101R Boyau complet DI-JV115, DI-JV125 / Complete hose DI-JV115, DI-JV125



Aspirateurs / Équipements résidentiels et commerciaux Vacuum cleaners / Residential and commercial equipment



DI-JV403P



DI-JV403P

DI-JV420P



DI-JV420P

DI-JV420M



DI-JV420M

MOTEUR	1250 W	2 x 850 W	2 x 850 W	MOTOR
CAPACITÉ	16 gal. / 60.5 L	16 gal. / 60.5 L	20 gal. / 76 L	CAPACITY
CFM	128	215	215	CFM
LEVÉE D'EAU	116"	86"	86"	WATERLIFT
SEC	Oui / Yes	Oui / Yes	Oui / Yes	DRY
HUMIDE	Oui / Yes	Oui / Yes	Oui / Yes	WET
POIDS - EXPÉDITION	64 lb / 29 kg	69 lb / 31.3 kg	70 lb / 31.75 kg	SHIPPING WEIGHT
NIVEAU SONORE	62 db	62 db	62 db	NOISE LEVEL
RÉCEPTACLE PN	Oui / Yes	Oui / Yes	Oui / Yes	PN RECEPTACLE
ACCESSOIRES	1 1/2" / 38 mm	1 1/2" / 38 mm	1 1/2" / 38 mm	ACCESSORIES
CUVE	Polypropylène / Polypropylene	Polypropylène / Polypropylene	Métal / Metal	TANK
CHARIOT	Standard	Deluxe basculante / Deluxe tilt	Standard	CART
SAC	420H	420H	420H	BAG

Accessoires - 1 1/2" / 38 mm - Accessories

DI-JV403P / DI-JV420P / DI-JV420M

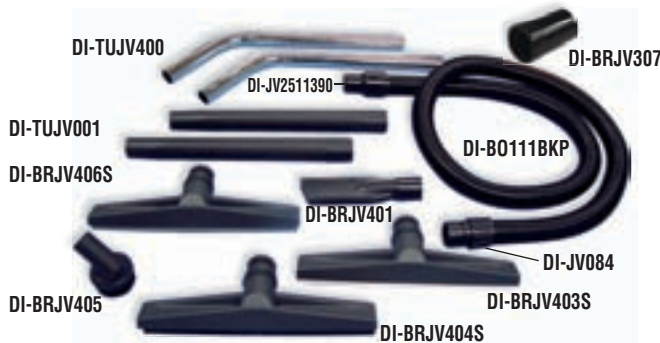

DI-FIJV420D
FILTRE DACRON
DACRON FILTER

DI-BRJV42
RACLOIR / SQUEEGEE
Optionnel / Optional
403P / 420P



DI-B0JV420R Boyau complet DI-JV403P, DI-JV420M / Complete hose with handle DI-JV403P, DI-JV420M



Aspirateurs pour déchets secs et humides à grande capacité et durabilité High Capacity & Durability Wet & Dry Vacuum Cleaners



DI-JV403HD



DI-JV403HD

DI-JV420HD



DI-JV420HD

DI-JV420HD2



DI-JV420HD2

MOTEUR	1250 W	2 x 850 W	2 x 850 W	MOTOR
CAPACITÉ	22.5 gal. / 85 L	22.5 gal. / 85 L	22.5 gal. / 85 L	CAPACITY
CFM	128	128	128	CFM
LEVÉE D'EAU	116"	116"	116"	WATERLIFT
SEC	Oui / Yes	Oui / Yes	Oui / Yes	DRY
HUMIDE	Oui / Yes	Oui / Yes	Oui / Yes	WET
VIDANGE	Oui / Yes	Oui / Yes	Oui / Yes	DRAIN
BOYAU & ACC.	1 ½" / 38 mm	1 ½" / 38 mm	1 ½" / 38 mm	HOSE & ACC.
FILTRE SEC	Standard FIJV420	Standard FIJV420	Standard FIJV420HD2	DRY FILTER
FILTRE DACRON	FIJV420D	FIJV420D	FIJV420D	DACRON FILTER
FILTRE À EAU & ANNEAU	Option FIJV420W + JV00473 Optional FIJV420W + JV00473	Option FIJV420W + JV00473 Optional FIJV420W + JV00473	Option FIJV420W + JV00473 Optional FIJV420W + JV00473	WATER FILTER & RING
SAC	420H	420H	420H	BAG
CUVE	Polypropylène à haute densité et extra robuste / Polypropylene high density super resistant			TANK

OUTILS / TOOLS Pour / For: DI-JV403HD, DI-JV420HD, DI-JV420HD2.



DI-BRJV42
RACLOIR / SQUEEGEE
Optionnel / Optional



DI-FIJV420D
Pour / For:
JV403HD, JV420HD, JV420HD2
FILTRE DACRON POUR
POUSSIÈRES FINES
DACRON FILTER FOR
FINE DUST





Aspirateur pour déchets secs et humides à grande capacité avec tête Flowmix®

High Capacity Wet & Dry Vacuum Cleaner With Flowmix® Head



DI-JV420HDM



Technologie FLOWMIX®
FLOWMIX® Technology

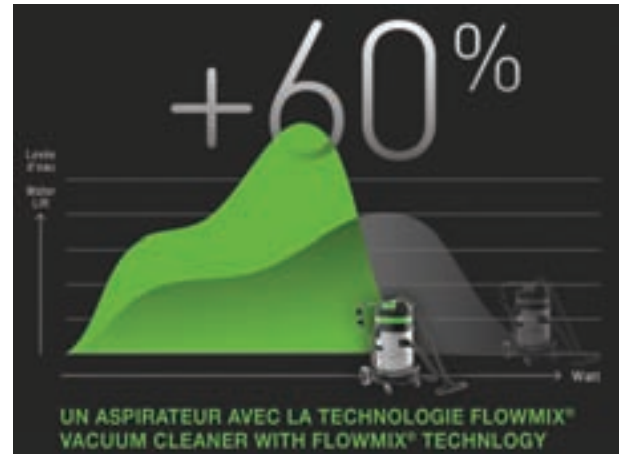

DI-JV420HDM

MOTEUR	2 x 700W	MOTOR
CAPACITÉ	22.5 gal. / 85L	CAPACITY
CFM	215	CFM
CFM avec Flowmix®	123"	CFM with Flowmix®
LEVÉE D'EAU	90"	WATERLIFT
LEVÉE D'EAU avec Flowmix®	140"	WATERLIFT with Flowmix®
SEC	Oui / Yes	DRY
HUMIDE	Oui / Yes	WET
VIDANGE	Oui / Yes	DRAIN
BOYAU & ACC.	1 1/2" / 38 mm	HOSE & ACC.
FILTRE SEC	Standard FIJV420	DRY FILTER
FILTRE DACRON	FIJV16FD	DACRON FILTER
FILTRE À EAU & ANNEAU	Option FIJV420W + JV00473 Optional FIJV420W + JV00473	WATER FILTER & RING
SAC	420H	BAG

AVANTAGES

Le système Flowmix® à 2 moteurs, garantit les mêmes performances supérieures qu'un appareil à trois moteurs avec une consommation plus faible d'énergie.

En utilisant cette technologie, vous pouvez atteindre et recueillir les liquides jusqu'à 10' / 3 m de profondeur!

Performance supérieure lorsque l'aspiration de matières lourdes est requise sur de longue distance!

BENEFITS

Flowmix® system with 2 motors guarantees the same high performances of a standard three-motor machine with a lower energy consumption.

By using this technology you can reach and pick up liquids up to 10' / 3 m in depth.

Great performances when heavy material suction is required for long distances.

LA PLUS HAUTE PERFORMANCE AVEC MOINS D'ÉNERGIE

Le système Flowmix® est une technologie brevetée unique qui permet à l'appareil d'augmenter les performances de levée d'eau de 60% (jusqu'à 3,800 mmH²O), contrairement à tout autre aspirateur sur le marché.

En déplaçant un petit levier, l'opérateur peut choisir le débit d'air maximal ou le transfert d'eau maximal en fonction de ses besoins spécifiques et modifier ainsi le raccordement des moteurs, soit en parallèle ou en série, en une seule touche.

THE HIGHEST PERFORMANCE WITH LESS ENERGY

The Flowmix® system is a unique patented technology that enables the machine to increase waterlift performance by 60% (up to 3.800 mm H²O) unlike any other vacuum cleaner on the market.

By moving a small lever, the operator can choose either max CFM or max waterlift according to the specific working application and therefore changing the motors connection from parallel to series with just one touch.



Aspirateurs pour déchets secs et humides spécialisés à grande capacité

High-Capacity Specialized Wet & Dry Vacuum Cleaners

DI-JV45G



DI-JV45G-M



DI-JV45G-3



3 MOTEURS
3 MOTORS

Avec vidange
With drain

Avec vidange
With drain

DI-JV45G

DI-JV45G-M

DI-JV45G-3

MOTEUR	2 x 850 W	2 x 700 W	3 x 850 W	MOTOR
CAPACITÉ	45 gal. / 171 L	45 gal. / 171 L	45 gal. / 171 L	CAPACITY
CFM	215	235	318	CFM
CFM avec Flowmix®	Non applicable / Not applicable	123	Non applicable / Not applicable	CFM With Flowmix®
LEVÉE D'EAU	92"	90"	92"	WATERLIFT
LEVÉE D'EAU avec Flowmix®	Non applicable / Not applicable	140"	Non applicable / Not applicable	WATERLIFT with Flowmix®
SEC	Oui / Yes	Oui / Yes	Oui / Yes	DRY
HUMIDE	Oui / Yes	Oui / Yes	Oui / Yes	WET
VIDANGE	Oui / Yes	Oui / Yes	Oui / Yes	DRAIN
BOYAU & ACC.	50' x 2" / 15.2 m x 5 cm (BO20050 + 2 x CU200E)	50' x 2" / 15.2 m x 5 cm (BO20050 + 2 x CU200E)	50' x 2" / 15.2 m x 5 cm (BO20050 + 2 x CU200E)	HOSE & ACC.
FILTRE SEC	Inclus / Included FIJV420	Inclus / Included FIJV420	Inclus / Included FIJV420	DRY FILTER
FILTRE DACRON	Inclus / Included FIJV420D	Inclus / Included FIJV420D	Inclus / Included FIJV420D	DRAGON FILTER
FILTRE À EAU & ANNEAU	Option FIJV45G	Standard	Option	WATER FILTER & RING
CUVE	Métal / Metal	Métal / Metal	Métal / Metal	TANK
CÂBLE D'ALIMENTATION	1 x 30' / 9.2 m	1 x 50' / 15.2 m	1 x 50' / 15.2 m	POWER CORD

Accessoires / DI-JV45G, DI-JV45G-M, DI-JV45G-3 / Accessories



DI-CU200E - 2" / 5cm
EMBOUT BOYAU ANTI-ÉCRASEMENT - GRIS
CRUSHPROOF HOSE END CUFF - GREY



DI-JV4041
ADAPTATEUR DE BARIL
DRUM ADAPTOR



DI-B020050 - 2" x 50" / 5cm x 127cm
BOYAU ANTI-ÉCRASEMENT - ZEPHLEX - GRIS
CRUSHPROOF HOSE - ZEPHLEX - GREY



DI-JV7461 - 2 1/4" - 2" / 58-50mm
ADAPTATEUR COTÉ MACHINE
JV45
MACHINE SIDE ADAPTOR
JV45

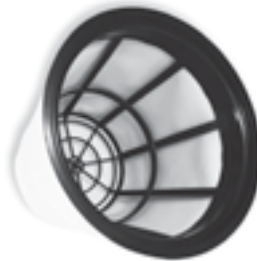

DI-FIJV420
FILTRE TISSU COMPLET
JOHNNY VAC JV420, 45G
CLOTH FILTER COMPLETE
JOHNNY VAC JV420, 45G



DI-JV93305
CHARIOT 5 ROUES POUR 45G
5 WHEELS DOLLEY FOR 45G



DI-EDK00711
VALVE DE DRAIN - EDIC
VALVE FOR DRAIN - EDIC



DI-FIJV45G
FILTRE CARTOUCHE
CARTRIDGE FILTER

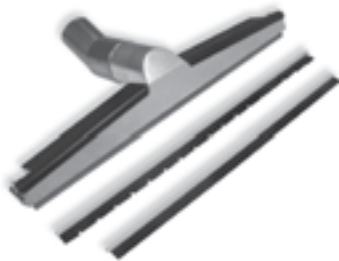

DI-BR700 - 2" x 20" / 5cm x 50.8cm
BROSSE À PLANCHER ET EAU EN
ALUMINIUM - INDUSTRIELLE
ALUMINIUM SQUEEGEE FLOOR BRUSH
- INDUSTRIAL



DI-TU30 - 2" x 49" / 5cm x 124.5cm
MANCHON - POUR RÂCLOIR À PLANCHER BR700
WAND - FOR FLOOR SQUEEGEE BR700





Aspirateurs dorsaux Backpack Vacuum Cleaners

DI-JVT1



Fabriqué en Italie
Made in Italy



LEVÉE D'EAU
WATERLIFT
123"

DI-ESC535A



DI-PE1001



INTERRUPTEUR MARCHÉ / ARRÊT
Avec prise de balai électrique intégrée
contrôlée du bout des doigts.

ON / OFF SWITCH
With power nozzle hook up
built in finger tip control.

	DI-JVT1	DI-ESC535A	DI-PE1001	
MOTEUR	1440W	1380W	1175W - 120V	MOTOR
POIDS	9.9lb / 4.5kg	20 lb / 9.0718 kg	10.5lb / 4.75kg	WEIGHT
CAPACITÉ	1.6gal. / 6L	2,6 gal. / 10L	1.25 gal. / 4.75L	CAPACITY
SEC SEULEMENT	Oui / Yes	Oui / Yes	Oui / Yes	DRY ONLY
CFM	115	120	190	CFM
LEVÉE D'EAU	123"	115"	110"	WATERLIFT
CÂBLE D'ALIMENTATION	30' - grade 16/3	50' - grade 16/3	50' - grade 16/3	POWER CORD
FILTRATION	4 étapes/stages	3 étapes/stages	3 étapes/stages	FILTRATION
NIVEAU SONORE	60 dB	62,5 dB	65 dB	NOISE LEVEL
SAC	DI-111NH - HEPA	DI-110H - HEPA	DI-10331H - HEPA	BAG

Accessoires DI-JVT1 Accessories - 1¼" / 32 mm

Accessoires DI-PE1001 Accessories - 1½" / 38 mm





Aspirateurs verticaux Upright Vacuum Cleaners

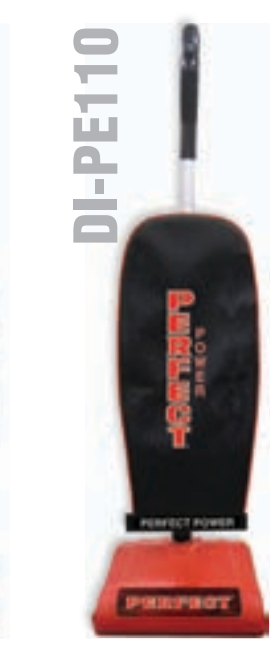

	DI-EL1500X-	DI-PEDM101	DI-PE109*	DI-PE110*	DI-COM4T	
MOTEUR	1200W	1320W (2)	8A	-	10A - 120V	MOTOR
LEVÉE D'EAU	84"	84"	-	-	-	WATERLIFT
BATTERIE	Non	Non	Oui - 8 A	Non	Non	BATTERY POWERED
AUTONOMIE	-	NA	80 Minutes	NA	NA	RUN TIME
NIVEAU SONORE	-	70	-	-	-	NOISE LEVEL
POIGNÉE	Ergonomique / Ergonomic					HANDLE
POIDS	18 lb / 8.2kg	18 lb / 8.2kg	-	8.5 lb (3.85 kg)	19.5 lb (8.8 kg)	WEIGHT
CÂBLE D'ALIMENTATION	50' / 15.2m	50' / 15.2m	NA	40' / 12.2m	40' / 12.2m	POWERCORD
LARGEUR DE NETTOYAGE	15"	15"	13"	13"	-	CLEANING PATH
PROTECTION	Thermique / Thermic	Thermique / Thermic	Thermique / Thermic	Thermique / Thermic	Thermique / Thermic	PROTECTION

PE109* : Chargeur à batterie inclus / Battery charger included

PE110* : Poids léger, filtration HEPA / Lightweight, HEPA filtration

Accessoires - Accessories

DI-FIPEDM101H

FILTRE HEPA PEDM101
HEPA FILTER PEDM101



DI-STE400BK

SAC TOILE HEPA AVEC ADAPTATEUR ET LOQUET POUR
METTRE LE SAC PAPIER 312JV
CLOTH BAGS HEPA WITH ADAPTATOR AND
LATCH FOR INSERT PAPER BAG 312JV



DI-312JV

SAC PAPIER
PAPER BAG



Poignée ergonomique
Ergonomic Handle



Aimant intégré
Built-in Magnet





Autorécurveuses Auto Floor Scrubbers



DI-GHM38E



DI-GHM38



NOUVELLE POIGNÉE
NEW HANDLE



SYSTÈME DE LEVAGE DU RACLOIR
SQUEEGEE PEDAL LIFTING SYSTEM

DI-GHM38E

DI-GHM38

VOLTAGE PROPULSION	110V	24V	VOLTAGE PROPELLING
MOTEUR DE LA BROSE	370W	260W	BRUSH MOTOR
MOTEUR DE L'ASPIRATEUR	250W	250W	VACUUM MOTOR
RÉSERVOIR - SOLUTION	3.96 gal. / 15L	3.96 gal. / 15L	SOLUTION TANK
RÉSERVOIR - RÉCUPÉRATION	4.49 gal. / 17L	4.49 gal. / 17L	RECOVERY TANK
LARGEUR DE NETTOYAGE	15.2" / 385 mm	15.2" / 385 mm	CLEANING PATH
LARGEUR DU RACLOIR	17.7" / 450 mm	17.7" / 450 mm	SQUEEGEE WIDTH
RENDEMENT	16576 pi ² / st. ft - (1540 M ²) / H	16576 pi ² / st. ft - (1540 M ²) / H	EFFICIENCY
BATTERIE (GEL) ET CHARGEUR	Non applicable / Not applicable	oui / yes	BATTERY (GEL) & CHARGER
AUTONOMIE DE TRAVAIL	Non applicable / Not applicable	2H	WORKING AUTONOMY
POIDS NET	88 lb / 40 kg	88 lb / 40 kg	NET WEIGHT
DIMENSIONS	34" x 46" x 17" (86.5 x 430 x 1160 cm)	34" x 46" x 17" (86.5 x 430 x 1160 cm)	DIMENSIONS



COUVERCLE AMOVIBLE
+ FLOTTEUR + FILTRE
REMOVABLE LID
+ FLOATING BALL + FILTER



ROUE EXTERNE POUR AJUSTER LA PRESSION
DE LA BROSE
EXTERNAL WHEEL TO ADJUST
BRUSH PRESSURE



POIGNÉE D'AJUSTEMENT DU PONT AVANT
FRONT DECK ADJUSTABLE KNOB



Autorécreuses Auto Floor Scrubbers

DI-JVC50BCN



DI-JVC56BTN
Avec traction / With traction



DI-JVC50BCN*

VOLTAGE PROPULSION	Non applicable / Not applicable
MOTEUR DE LA BROSE	550W
MOTEUR DE L'ASPIRATEUR	400W
RÉSERVOIR - SOLUTION	13 gal. (50L)
RÉSERVOIR - RÉCUPÉRATION	13 gal. (50L)
LARGEUR DE NETTOYAGE	20" / 500 mm
LARGEUR DU RACLOIR	34" / 864 mm
RENDEMENT	20990 pi ² / st. ft - (1950 M ²) / H
BATTERIE (GEL) ET CHARGEUR	oui / yes
AUTONOMIE DE TRAVAIL	3.5H
POIDS NET	276 lb / 125 kg
DIMENSIONS	48 1/2" x 20 3/4" x 38 1/2" 123 cm x 53 cm x 98 cm

DI-JVC56BTN*

VOLTAGE PROPELLING	24V
BRUSH MOTOR	550W
VACUUM MOTOR	400W
SOLUTION TANK	13 gal. / 50L
RECOVERY TANK	13 gal. / 50L
CLEANING PATH	22" / 559 mm
SQUEEGEE WIDTH	34" / 864 mm
EFFICIENCY	20990 pi ² / st. ft - (1950 M ²) / H
BATTERY (GEL) & CHARGER	oui / yes
WORKING AUTONOMY	3.5H
NET WEIGHT	330 lb / 150 kg
DIMENSIONS	48 1/2" x 20 3/4" x 38 1/2" 123 cm x 53 cm x 98 cm

* Brosse et support à tampon inclus / Brush & pad holder included

NOS AUTORÉCREUSES

Fiables et durables, elles améliorent grandement l'efficacité du nettoyage et réduit ainsi les coûts d'entretien.

Elles rehaussent le niveau d'hygiène des lieux. Le panneau de commande situé sur le dessus de l'appareil fournit en tout temps l'information requise.

OUR AUTO FLOOR SCRUBBERS

Reliable and durable, they greatly improve cleaning efficiency, reducing cleaning cost.

Enhance hygienic level of cleaned venues and panel provide necessary information at all times.





Autorécreuses Auto Floor Scrubbers

DI-JVC65RBTN
Avec traction / With traction



DI-JVC70BCTN
Avec traction / With traction



DI-JVC65RBTN*

DI-JVC70BCTN*

VOLTAGE PROPULSION	24V	VOLTAGE PROPELLING
MOTEUR DE LA BROSSE	550W x 2	BRUSH MOTOR
MOTEUR DE L'ASPIRATEUR	400W	VACUUM MOTOR
RÉSERVOIR - SOLUTION	13 gal. (50 L)	SOLUTION TANK
RÉSERVOIR - RÉCUPÉRATION	13 gal. (50 L)	RECOVERY TANK
LARGEUR DE NETTOYAGE	20" / 500 mm	CLEANING PATH
LARGEUR DU RACLOIR	34" / 864 mm	SQUEEGEE WIDTH
RENDEMENT	20990 pi ² / st. ft - (1,950 M ²) / H	EFFICIENCY
BATTERIE (GEL) ET CHARGEUR	oui / yes	BATTERY (GEL) & CHARGER
AUTONOMIE DE TRAVAIL	3.5H	WORKING AUTONOMY
POIDS NET	276 lb / 125 kg	NET WEIGHT
DIMENSIONS	48 1/2" x 20 3/4" x 38 1/2" 123 cm x 53 cm x 98 cm	DIMENSIONS

* Brosse et support à tampon inclus / Brush & pad holder included



Ajustement pour la pression des brosses 0 à 50 kg
Brushes pressure adjustment 0 to 50 kg



Compartment des batteries / Battery compartment



Brosses / Brushes



Autorécreuses autoportées Auto Floor Ride-On Scrubbers

DI-JVC70RRBTN
Avec traction / With traction



DI-JVC110RRBTN
Avec traction / With traction



DI-JVC70RRBTN*

DI-JVC110RRBTN*

VOLTAGE PROPULSION	24V	VOLTAGE PROPELLING
MOTEUR DE LA BROSE	400W x 2	BRUSH MOTOR
MOTEUR DE L'ASPIRATEUR	550W	VACUUM MOTOR
RÉSERVOIR - SOLUTION	18.5 gal. (70L)	SOLUTION TANK
RÉSERVOIR - RÉCUPÉRATION	19.8 gal. (75L)	RECOVERY TANK
LARGEUR DE NETTOYAGE	25 1/2" / 650mm	CLEANING PATH
LARGEUR DU RACLOIR	37 3/4" / 960mm	SQUEEGEE WIDTH
RENDEMENT	40975 pi ² / st. ft - (4550 M ²) / H	EFFICIENCY
BATTERIE (GEL) ET CHARGEUR	oui / yes	BATTERY (GEL) & CHARGER
AUTONOMIE DE TRAVAIL	3.5H	WORKING AUTONOMY
POIDS NET	593 lb / 269 kg	NET WEIGHT
DIMENSIONS	48 1/2" x 28 3/4" x 47 1/4" 123cm x 73cm x 120cm	DIMENSIONS

* Brosse et support à tampon inclus / Brush & pad holder included



Ajustement pour la pression des brosses 0 à 60 kg
Brushes pressure adjustment 0 to 60 kg



Racloir pour autorécreuse
Squeegee for autoscrubber



Chargeur de batteries intelligent pour autorécreuse
Intelligent battery charger for autoscrubber



Autorécreuses autoportées Auto Floor Ride-On Scrubbers

DI-JVC56RIDERN
Avec traction / With traction



DI-JVC70RIDERN
Avec traction / With traction



DI-JVC56RIDERN*

VOLTAGE PROPULSION	24V
MOTEUR DE LA BROSE	550W
MOTEUR DE L'ASPIRATEUR	550W
RÉSERVOIR - SOLUTION	15.85 gal. (60 L)
RÉSERVOIR - RÉCUPÉRATION	15.85 gal. (60 L)
LARGEUR DE NETTOYAGE	22" / 560 mm
LARGEUR DU RACLOIR	30 3/8" / 770 mm
RENDEMENT	36166 pi ² / st. ft - (3360 M ²) / H
BATTERIE (GEL) ET CHARGEUR	oui / yes
AUTONOMIE DE TRAVAIL	3.5 H
POIDS NET	463 lb / 210 kg
DIMENSIONS	45 1/4" x 23 1/4" x 41 3/8" 115 cm x 59 cm x 105 cm

DI-JVC70RIDERN*

VOLTAGE PROPELLING	24V
BRUSH MOTOR	550W
VACUUM MOTOR	550W
SOLUTION TANK	15.85 gal. (60 L)
RECOVERY TANK	15.85 gal. (60 L)
CLEANING PATH	22" / 560 mm
SQUEEGEE WIDTH	30 3/8" / 770 mm
EFFICIENCY	36166 pi ² / st. ft - (3360 M ²) / H
BATTERY (GEL) & CHARGER	oui / yes
WORKING AUTONOMY	3.5 H
NET WEIGHT	463 lb / 210 kg
DIMENSIONS	45 1/4" x 23 1/4" x 41 3/8" 115 cm x 59 cm x 105 cm

* Brosse et support à tampon inclus / Brush & pad holder included

DI-JVC110RIDERN

Notre autorécreuse **DI-JVC110RIDERN** domine le marché mondial car c'est un appareil d'une très grande qualité, ultra performant, idéal pour les surfaces jusqu'à 65 000 pi².

Une machine aussi silencieuse est parfaite pour les lieux qui exigent la tranquillité (hôpitaux, écoles, etc.).

Our **DI-JVC110RIDERN** is a world-leading, high quality rider autoscrubber with extreme high cleaning efficiency, especially suitable for areas up to 65,000 sq/ft

Low noise design, especially suitable for sensitive venues such as hospitals, schools, etc.



Autorécreuses autoportées Auto Floor Ride-On Scrubbers

DI-JVC11ORIDERN
Avec traction / With traction



Diamètre de braquage
Turning diameter
75" / 1910 mm
Max climbing ability
Pente maximum
18°

DI-JVC11ORIDERN*

VOLTAGE PROPULSION	24V	VOLTAGE PROPELLING
MOTEUR DE LA BROSSSE	400W x 2	BRUSH MOTOR
MOTEUR DE L'ASPIRATEUR	550W	VACUUM MOTOR
RÉSERVOIR - SOLUTION	29 gal. / 110L	SOLUTION TANK
RÉSERVOIR - RÉCUPÉRATION	33 gal. / 125L	RECOVERY TANK
LARGEUR DE NETTOYAGE	34" / 864 mm	CLEANING PATH
LARGEUR DU RACLOIR	44" / 1118 mm	SQUEEGEE WIDTH
RENDEMENT	60 170 pi ² / st. ft - (5 590 M ²) / H	EFFICIENCY
BATTERIE (GEL) ET CHARGEUR	oui / yes	BATTERY (GEL) & CHARGER
AUTONOMIE DE TRAVAIL	3.5H	WORKING AUTONOMY
POIDS NET	992 lb / 450 kg	NET WEIGHT
DIMENSIONS	48" x 29 1/2" x 37 3/4" 122 cm x 74.8 cm x 96 cm	DIMENSIONS

* Brosse et support à tampon inclus / Brush & pad holder included

Caractéristiques de nos autorécreuses Our Auto Floor Scrubbers Features

- Interrupteur de type clé
- Racloir en forme de V ; ne laisse aucune marque ni résidu
- Les lames du racloir peuvent être utilisées dans quatre directions
- Jauge de batterie : calcule le temps de travail, facilite le calcul du nombre d'heure-homme
- Entrée et sortie d'air indépendantes : l'air chaud et froid ne se mêlent pas ce qui prolonge la vie du moteur
- Brosse s'attache et se détache facilement, sans aucun outil nécessaire
- Key-type switch
- V-shape squeegee-complete: no stains or waste water residues
- Squeegee blades can be used in four directions
- Battery meter: timing function for operation, easy for man-hour calculation
- Special air ducts for motor air intake and exhaust: have cold and hot air unmixed, guaranteeing longer life for motor
- Brush can be easily installed or removed without having to use any tools.



BATTERIE (GEL)
ET CHARGEUR
BATTERY (GEL)
& CHARGER

Balai industriel motorisé et balai mécanique manuel autoporté Motorized & Manual Industrial Ride-On Sweeper

DI-JVC40SWEEP
Avec traction / With traction



DI-JVC59SWEEP
Avec traction / With traction



Alimenté par batteries
Battery Powered

DI-JVC40SWEEP

DI-JVC59SWEEP

BATTERIES	24V	48V	BATTERIES
LARGEUR DE NETTOYAGE	39 3/8" (1000 mm)	59" (1500 mm)	CLEANING PATH
MOTEUR DE L'ASPIRATEUR	Vibration 40 W	218 W - Vibration 100 W	VACUUM MOTOR
MOTEURS DES BROSSES ROTATIVES	80 W x 2	140 W x 2	FRONT BRUSHES MOTOR
MOTEURS DE LA BROSSSE PRINCIPALE	600 W	1000 W	MAIN BRUSH MOTOR
RÉSERVOIR - EAU PROPRE	Non applicable / Non applicable	23.75 gal. (90 L)	RECOVERY TANK
RÉSERVOIR - RÉCUPÉRATION	Non applicable / Non applicable	42.5 gal. (160 L)	CLEAN WATER TANK
COMPARTIMENT À POUSSIÈRE	50 L	Non applicable / Non applicable	DUST COMPARTMENT
RENDEMENT	45208 pi ² / st. ft - (4200 M ²) / H	---	PRODUCTIVITY
BATTERIE (GEL) ET CHARGEUR	Oui / Yes	Oui / Yes	BATTERY (GEL) & CHARGER
POIDS NET	613 lb / 278 kg	1653 lb / 750 kg	NET WEIGHT
DIMENSIONS	51" x 31" x 47 1/2" 129.2 cm x 79 cm x 120 cm	51" x 31" x 47 1/2" 226 cm x 146 cm x 142 cm	DIMENSIONS

DI-JV320



La personne qui pousse ce balai active les brosses latérales qui entraînent les déchets vers la brosse principale située sous l'appareil qui dirige ensuite les rebuts dans réservoir.

The worker who pushes this sweeper activates the side brushes which get the waste towards the roller brush located under the device.

DI-JV320

Propulsion humaine
Human Drive

LARGEUR DE NETTOYAGE	33" / 915 mm	CLEANING PATH
CAPACITÉ	40L	CAPACITY
BROSSES LATÉRALES	2 x 12" / 305 mm	SIDE BRUSH
BROSSE PRINCIPALE	1 x 18" / 457 mm	MAIN BRUSH
POIDS	46 lb / 21 kg	WEIGHT
MANCHE AJUSTABLE	3 Positions	ADJUSTABLE HANDLE
SEC	Seulement - Only	DRY
DIMENSION	51" x 31" x 40 3/4" 130 x 79 x 103.5 cm	DIMENSION



Extracteurs à tapis ultra robuste Heavy Duty Carpet Extractors

DI-ED539BXEH
GALAXY

DI-ED539BXEH
Inclus / Included:
Chauffe-eau 1000W
1000W water heater



Inclus / Included:
Boyaux et outils à main
Hose & hand tools

DI-ED2000SX
GALAXY

DI-ED2000SX
Optionnel / Optional:
Modèle avec chauffe-eau
en option
Model with water heater
optional



DI-BG10
BISSELL

Deux moteurs
Deux réservoirs
de large capacité
Poignée ergonomique



Obtenez un nettoyage de qualité professionnelle quand vous le voulez avec la shampooineuse Big Green DI-BG10; elle nettoie même mieux que les principales shampooineuses de location. Les réservoirs d'eau propre et sale d'une capacité importante vous permettent d'obtenir votre meilleur nettoyage en profondeur avec moins d'aller-retour à l'évier. Enlève les salissures incrustées en profondeur de la moquette avec les brosses motorisées DirtLifter® qui nettoie lors du passage vers l'avant et vers l'arrière. Reste confortable pendant le nettoyage grâce à la poignée du réservoir conçue de manière ergonomique. La DI-BG10 utilise également moins d'eau pour laver une même surface que les autres machines plus petites, donc meilleur pour l'environnement.

DI-ED539BXEH

DI-ED2000SX

MOTEUR	3 stages	2 x 2 stages	MOTOR
POMPE	100 PSI	100 PSI	SOLUTION PRESSURE
RÉSERVOIR - SOLUTION	5 gal. / 19L	12 gal. / 45.5L	SOLUTION TANK
RÉSERVOIR - RÉCUPÉRATION	3 gal. / 11.4L	11 gal. / 41.6L	RECOVERY TANK
LEVÉE D'EAU	136"	150"	WATERLIFT
CÂBLE D'ALIMENTATION	25' détachable / removable	50' détachable / removable	POWER CORD
BOYAU	Inclus / Included	Optionnel / Optional	HOSE
POIDS NET	57 lb / 25.85 kg	80 lb / 36.3 kg	NET WEIGHT
DIMENSIONS	30" x 25 1/2" x 17" 76.2 cm x 64.8 cm x 43.2 cm	35" x 31" x 18" 88.9 cm x 78.4 cm x 45.7 cm	DIMENSIONS

Accessoires d'aspiration / Suction Accessories

DI-ED1040ACHP
1 1/2" x 15' / 38 mm x 4.6 m
BOYAU COMPLET HAUTE
PRESSION - BLEU
HOSE COMPLETE HIGH
PRESSURE - BLUE

DI-ED2540ACHP
1 1/2" x 25' / 38 mm x 7.6 m
BOYAU COMPLET HAUTE
PRESSION - NOIR
HOSE COMPLETE HIGH
PRESSURE - BLACK



DI-U1560
4" / 10 cm
OUTIL À MAIN
- CONNECTEUR FEMELLE
- 400 PSI
HAND TOOL
- FEMALE CONNECTOR
- 400 PSI



DI-ED1033ACH

MANCHON - 1 JET
12" / 30 cm LARGE À
LA BASE EN ACIER
INOXYDABLE
WAND - 1 JET
12" / 30 cm LARGE AT ITS
BASE STAINLESS STEEL



DI-ED1034ACH

MANCHON COURBE
EN «S» 2 JETS
HAUTE PRESSION
WAND S-BEND 2 JETS
HIGH PRESSURE





Polisseuses Floor Machines

DI-JV17SS



DI-JV17DS



DI-JV20LS



DI-JV20DS



	DI-JV17SS*	DI-JV17DS	DI-JV20LS	DI-JV20DS	
MOTEUR	1.5 CV/HP	1.5 CV/HP	1.5 CV/HP	1.5 CV/HP	MOTOR
VITESSE	175 RPM	180 - 320 RPM	175 RPM	180 - 320 RPM	SPEED
DIAMÈTRE	17" / 43 cm	17" / 43 cm	20" / 51 cm	20" / 51 cm	DIAMETER
AMPÉRAGE	14.4A	14.4A	14.4A	14.4A	AMPERE
VOLTAGE	115V	115V	115V	115V	VOLTS
CÂBLE D'ALIMENTATION	50' / 15.2m	50' / 15.2m	50' / 15.2m	50' / 15.2m	POWER CORD
** PORTE TAMPON	16" / 41 cm	16" / 41 cm	19" / 48 cm	19" / 48 cm	** PAD DRIVER
POIDS	86 lb / 39 kg	86 lb / 39 kg	92 lb / 42 kg	92 lb / 42 kg	WEIGHT

Accessoires optionnels - Optional Accessories



DI-JV15N
BROSSE EN NYLON
NYLON BRUSH

DI-JV15NR
BROSSE EN
POLYPROPYLENE
POLYPROPYLENE BRUSH

Tampons / Pads

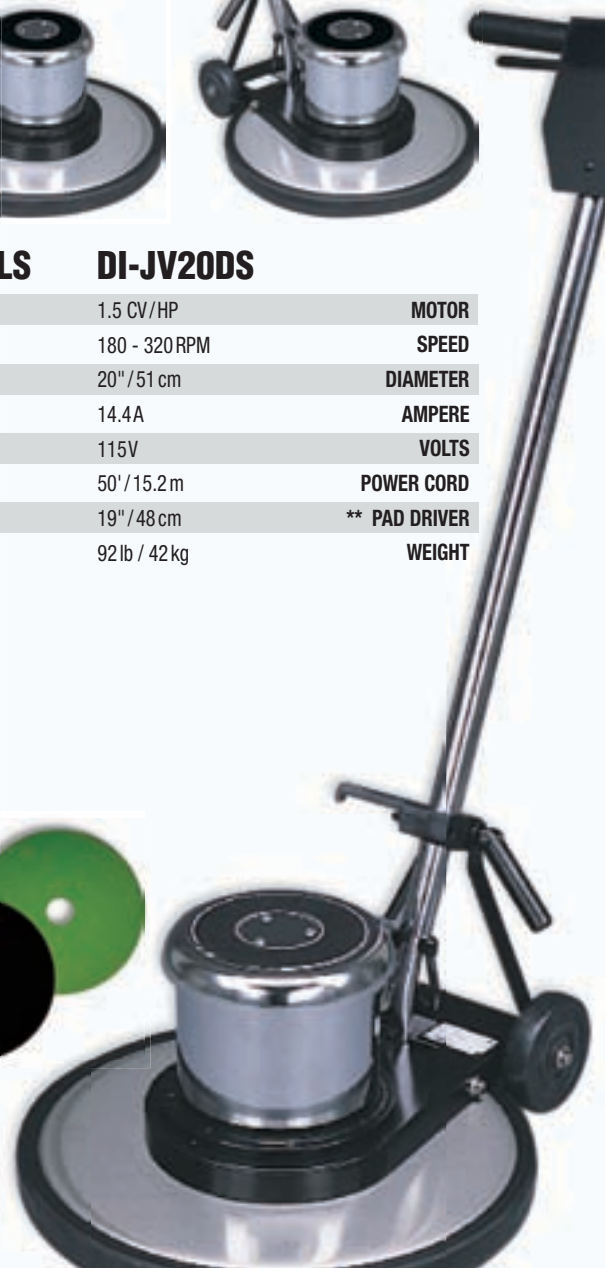



Polisseuses pour espace restreint Confined Space Floor Machines

DI-JV13LS

INCLUS / INCLUDED

- 12" / 31 cm
BROSSE NYLON
NYLON BRUSH
- 12" / 31 cm
BROSSE POLYPROPYLENE
POLYPROPYLENE BRUSH
- RÉSERVOIR À SOLUTION
SOLUTION TANK
- PORTE TAMPON
PAD DRIVER



DI-JV6



DI-JV13LS DI-JV6

MOTEUR	750W / 1.5 CV - HP	1.8 CV - HP	MOTOR
VITESSE	199RPM	500 RPM	SPEED
DIAMÈTRE	13" / 33 cm	6" / 15 cm	DIAMETER
AMPÈRE	11.5 A	12.5 A	AMPERE
VOLTAGE	115V	115V	VOLTAGE
CÂBLE D'ALIMENTATION	50' / 15.2 m	50' / 15.2 m	POWER CORD
* PORTE TAMPON	12" Inclus/Included	6" Inclus/Included	* PAD DRIVER
POIDS	55 lb / 25 kg	13 lb / 5.9 kg	WEIGHT
DIMENSIONS		6" x 11" x 47" 15.2 x 27.9 x 119.4 cm Ajustable - Adjustable jusqu'à / to 52" - 132 cm	DIMENSIONS

* INCLUS / INCLUDED



Accessoires optionnels - JV6 - Optional Accessories

DI-JVH001

6" / 15 cm
BROSSE À REBORD
TYNEX
TYNEX EDGER BRUSH



DI-JVH002

6" / 15 cm
BROSSE DE NYLON
RÉGULIÈRE
REGULAR NYLON
BRUSH



DI-JVH003

RÉSERVOIR DE
SOLUTION
SOLUTION TANK



DI-JVH005

6" / 15 cm
BROSSE TYNEX
RÉGULIÈRE
REGULAR TYNEX
BRUSH



DI-JVH006

6" / 15 cm
BROSSE RONDE
À REBORD NYLON
ROUND NYLON
EDGER BRUSH

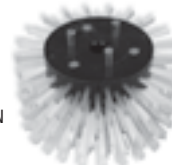



Séchoirs de sol et conduits Floor Dryers & Ducts

DI-JV3004



SÉCHOIR DE SOL
FLOOR DRYER

DI-JV3004MULTI



SÉCHOIR DE SOL AVEC PRISES ÉLECTRIQUES MULTIPLES
FLOOR DRYER WITH MULTIPLE ELECTRICAL OUTLET

DI-JV3004W



SÉCHOIR DE SOL AVEC POIGNÉE ET ROUES
FLOOR DRYER WITH HANDLE & WHEELS

DI-JV3004

DI-JV3004MULTI

DI-JV3004W

	Polyéthylène / Polyethylene	Polyéthylène / Polyethylene	Polyéthylène / Polyethylene	HOUSING
CHASSIS	Polyéthylène / Polyethylene	Polyéthylène / Polyethylene	Polyéthylène / Polyethylene	MOTOR
MOTEUR	1/2 HP	1/2 HP	1/2 HP	SPEEDS
VITESSE	3	3	3	AMPERE
AMPÉRAGE	5.5A	5.5A	5.5A	HEIGHT ADJUSTMENT
AJUSTEMENT HAUTEUR	2 positions	2 positions	2 positions	POWER CORD
CÂBLE D'ALIMENTATION	25' / 7.62 m	25' / 7.62 m	25' / 7.62 m	WEIGHT
POIDS	30 lb / 13.5 kg	30 lb / 13.5 kg	33 lb / 15 kg	CFM
CFM	3700	3700	3700	DIMENSIONS
DIMENSIONS	18" x 18 3/4" x 17 3/4" 45.7 cm x 47.6 cm x 45 cm	18" x 18 3/4" x 17 3/4" 45.7 cm x 47.6 cm x 45 cm	18" x 18 3/4" x 17 3/4" 45.7 cm x 47.6 cm x 45 cm	

DI-DUCT3004



4" x 15' / 10.15 cm x 4.57 m
CONDUIT POUR SÉCHOIR DE SOL
FLOOR DRYER DUCT

DI-JV3004DIV



DEVIATEUR D'AIR TRIPLE POUR SÉCHOIR DI-JV3004
TRIPLE AIR DEVIATOR
DEVIATOR AIR TRIPLE FOR
AIR MOVER DI-JV3004



SANITAIRE & HYGIÈNE

Purificateurs d'air

Ensembles de seaux et d'essoreuses

Tordeurs

Panneaux plancher mouillé

Chariots utilitaires / Conciergerie / Entretien

Poubelles

Vadrouilles et accessoires

Linges en microfibres

Distributrices à savon

Distributrices de papier à mains

Distributrices de papier hygiénique

Papier hygiénique

Papier essuie-mains

Papier essuie-tout

Sacs à poubelle

Gants

Masques

Désinfectants

Produits / Toilette



Modèle **DI-310**

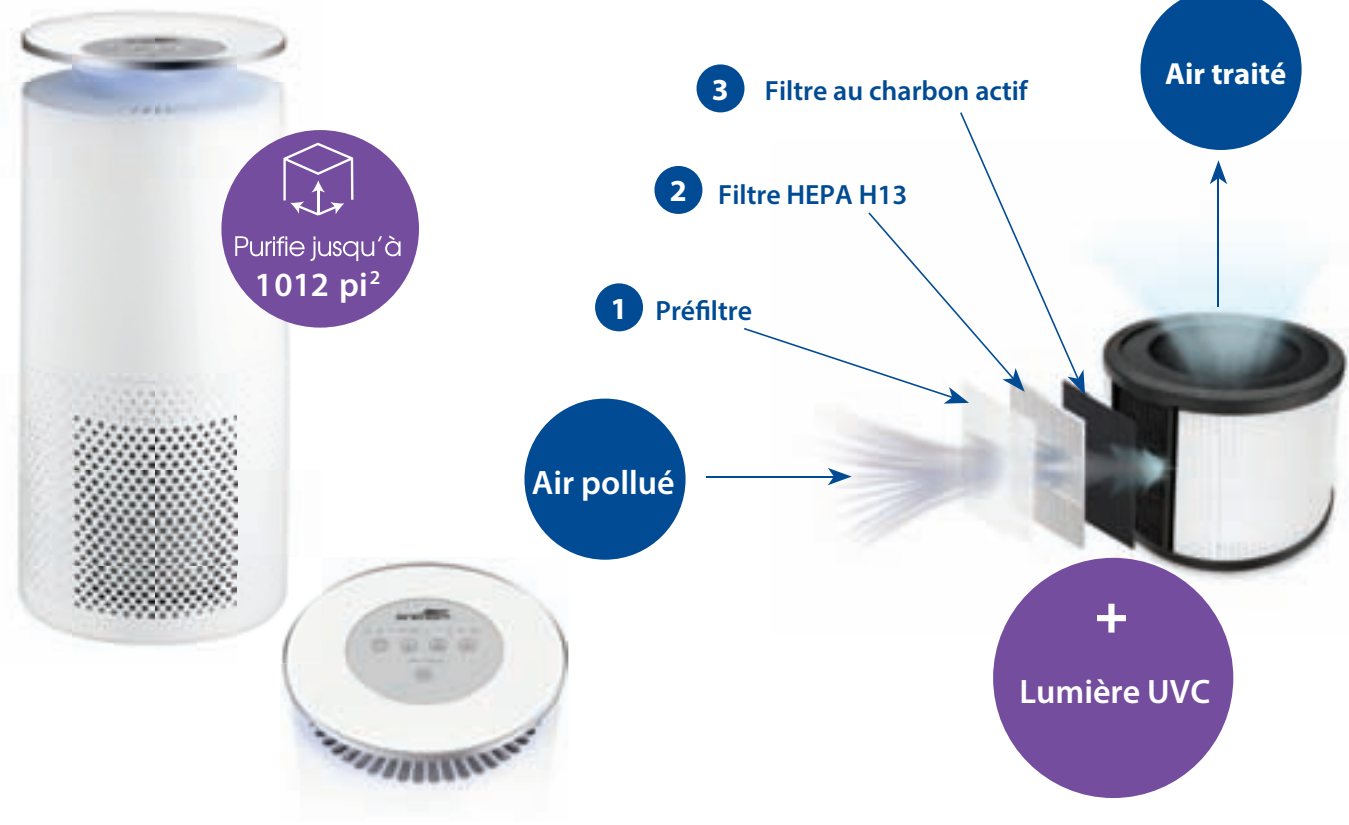

Modèle **DI-510**



Purificateurs d'air Air purifiers

Modèle DI-310



Caractéristiques

- Écran tactile
- 4 niveaux de ventilation manuels
- Mode turbo
- Arrêt programmable
- Fonction intelligente qui adapte la performance de nettoyage de l'air ambiant
- Fonction minuteur (2, 4 et 8 heures)
- Débit d'air allant jusqu'à 135 PCM
- Filtre interchangeable avec affichage de changement du filtre
- Niveau sonore : 30db / 55 db
- Garantie de 2 ans



Modèle DI-PUV310 Filt



Modèle DI-510



Caractéristiques

- 4 niveaux d'aération manuels
- Mode turbo
- Fonction automatique qui adapte la performance de nettoyage à l'air ambiant
- Fonction minuteur (1-24 h)
- Avec un débit d'air allant jusqu'à 206 PCM
- Filtre interchangeable avec affichage de changement du filtre
- Affiche la minuterie, la température et l'humidité relative
- Niveau sonore : 32db (L) / 45db (M) / 55 db (H) / 60db (Turbo)
- Garantie de 2 ans



Modèle DI-PUV510 Filt



Ensembles à pression latérale / Sidepress Wringer Kit



DI-BU21BL

DI-BU21GN

DI-BU21RE

DI-BU21YE



DI-BU26YE

DI-BU32YE

DI-BU36YE

DI-BU21BL

Ensemble seau et essoreuse à pression latérale - 5,5 gal. (21 L) - BLEU
Sidepress wringer bucket combo - 5.5 gal. (21 L) - BLUE / 63 x 27 x 66 cm - (25"x 10.5"x 26")

DI-BU21GN

Ensemble seau et essoreuse à pression latérale - 5,5 gal. (21 L) - VERT
Sidepress wringer bucket combo - 5.5 gal. (21 L) - GREEN / 63 x 27 x 66 cm - (25"x 10.5"x 26")

DI-BU21RE

Ensemble seau et essoreuse à pression latérale - 5,5 gal. (21 L) - ROUGE
Sidepress wringer bucket combo - 5.5 gal. (21 L) - RED / 63 x 27 x 66 cm - (25"x 10.5"x 26")

DI-BU21YE

Ensemble seau et essoreuse à pression latérale - 5,5 gal. (21 L) - JAUNE
Sidepress wringer bucket combo - 5.5 gal. (21 L) - YELLOW / 63 x 27 x 66 cm - (25"x 10.5"x 26")

DI-BU26YE

Ensemble seau et essoreuse à pression latérale - 6,9 gal. (26 L) - JAUNE
Sidepress wringer bucket combo - 6.9 gal. (26 L) - YELLOW / 50 x 39 x 81 cm - (19.5"x 15"x 32")

DI-BU32YE

Ensemble seau et essoreuse à pression latérale - 8,5 gal. (32 L) - JAUNE
Sidepress wringer bucket combo - 8.5 gal. (32 L) - YELLOW / 65 x 40 x 87 cm - (25.5"x 15.5"x 34")

DI-BU36YE

Ensemble seau et essoreuse à pression latérale - 9,4 gal. (36 L) - JAUNE
Sidepress wringer bucket combo - 9.4 gal. (36 L) - YELLOW / 61 x 42 x 93 cm - (24"x 16.5"x 36.5")

Tordeurs Wringers



DI-BUSP

DI-BUDP

DI-BUSP

Tordeur à pression latérale - JAUNE
Sidepress wringer - YELLOW
28 x 27 x 74 cm - (11"x 10.5"x 29") / Boîte - Box: 2

DI-BUDP

Tordeur à pression descendante - JAUNE
Downpress wringer - YELLOW
28 x 27 x 70 cm / (11"x 10.5"x 27.5") / Boîte - Box: 2

Seaux domestiques et autres Domestic Bucket & Others



DI-JS0074



DI-BU15BL



DI-BU2



DI-JS8011

DI-JS0074

Bac de nettoyage - GRIS / Cleaning caddy - GREY

DI-BU15BL

Seau et essoreuse en entonnoir - 4 gal. (15 L) - BLEU / Portable funnel mop wringer bucket - 4 gal. (15 L) - BLUE

DI-BU2

Seau double - ROUGE / Double bucket - RED

DI-JS8011

Seau en plastique - 11 pt - BLEU / Plastic bucket - 11 qt - BLUE



DI-JS6111

Panneaux plancher mouillé Wet floor signs



DI-JS0027

DI-JS6111

Panneau bilingue "ATTENTION PLANCHER MOUILLÉ" - deux côtés / Boîte : 6
Bilingual floor sign - "CAUTION - WET FLOOR" - inprint two-sided / Box: 6

DI-JS0027

Affiche "FERMÉ POUR LE NETTOYAGE" - s'ouvre Jusqu'à 50"
Hanging sign "CLOSED FOR CLEANING" - opens up to 50" / 12.5 x 13.5 x 25.5 cm - (5"x 5.5"x 10") / Boîte - Box: 24

Chariots de concierge / Janitorial Carts



DI-JS0006GY



DI-JS0006BK



DI-JS0006BU



DI-JS0007



DI-JS0008 / DI-JS0009

DI-JS0006GY

Chariot de concierge - GRIS / Janitorial cart - GREY
113.5 x 51 x 98 cm - (44.5"x 20"x 38.5")

DI-JS0006BK

Chariot de concierge - NOIR / Janitorial cart - BLACK
113.5 x 51 x 98 cm - (44.5"x 20"x 38.5")

DI-JS0006BU

Chariot de concierge - BLEU / Janitorial cart - BLUE
113.5 x 51 x 98 cm - (44.5"x 20"x 38.5")

DI-JS0007

Chariot avec charpente en «X» - BLEU / Cart with «X» frame - BLUE
71 x 66 x 95 cm - (28"x 26"x 37.5")

DI-JS0008

Sac universel pour chariot de concierge / Universal bag for janitorial cart
75 x 52 x 37 cm (29.5"x 20.5"x 14.5")

DI-JS0009

Sac de remplacement pour chariot «X» - JAUNE / Replacement bag for «X» frame cart - YELLOW
95 x 67 x 90 cm (39"x 26.5"x 36")

Chariots d'entretien / Housekeeping Carts



DI-CART10S



DI-CART10B



DI-CART10BD

DI-CART10S

Chariot d'entretien à grande capacité - GRIS / High capacity housekeeping cart - GREY
150 x 54 x 120 cm - (59"x 21"x 47")

DI-CART10B

Chariot d'entretien à grande capacité - GRIS / High capacity housekeeping cart - GREY
154 x 54 x 98.5 cm - (60.5"x 21"x 39")

DI-CART10BD

Chariot d'entretien à grande capacité avec portes verrouillables - GRIS / High capacity housekeeping cart with locking doors - GREY
154 x 54 x 128.5 cm - (60.5"x 21"x 50.5")

Chariots de service / Service Carts



DI-JS0181BK



DI-JS0181GY



DI-JS0181LG



DI-JS0181RUB

DI-JS0181BK

Chariot de service à 3 tablettes - NOIR / Service cart with 3 shelves - BLACK
84.5 x 43 x 95 cm / (33"x 17"x 37.5") / Boîte - Box: 1

DI-JS0181GY

Chariot de service à 3 tablettes - GRIS / Service cart with 3 shelves - GREY
84.5 x 43 x 95 cm / (33"x 17"x 37.5") / Boîte - Box: 1

DI-JS0181LG

Chariot de service 3 tablettes - LARGE - BLEU / Service cart 3 shelves - LARGE - BLUE
111.5 x 52.4 x 94 cm / (42.25"x 20 x 37") / Boîte - Box: 1

DI-JS0181RUB

Chariot à grande capacité, côtés ouverts - NOIR / High capacity cart, open sides - BLACK
111.5 x 52.4 x 94 cm / (42.25"x 20 x 37") / Boîte - Box: 1

Poubelles de bureau / Office Wastebaskets



DI-JS2952BK

Poubelle EXTRA-PETITE - 1 gal. - 3,78 L - NOIR

Wastebasket X-SMALL - 1 gal. - 3,78 L - BLACK / 24 x 16 x 26 cm (9.5" x 6" x 10") / Boîte - Box: 20

DI-JS2957G

Poubelle légère LARGE - 12,15 gal. - 46 L - GRIS / Light wastebasket LARGE - 12,15 gal. - 46 L - GREY

DI-BIN24G

Poubelle MEDIUM - 6,3 gal. - 24 L - GRIS / MEDIUM wastebasket - 6.3 gal. - 24 L - GREY - 37 x 27 x 38 cm - (15" x 10.5" x 15")

DI-BIN24

Poubelle avec couvercle balancant LARGE - 6,3 gal. - 24 L

Soft wastebasket with swing lid LARGE - 6.3 gal. - 24 L - 38 x 38 x 52 cm (15"x11"x 20.5")

Poubelles à pédale / Foot Pedal Garbage Can



DI-BIN30ST

Poubelle avec couvercle et pédale 7 gal. - 30 L - GRIS

Garbage can with lid and foot pedal - 7 gal. - 30 L qt, 30 L - GREY / 41 x 40 x 43.5 cm (16.5" x 16" x 17") / Boîte - Box: 6

DI-BIN45ST

Poubelle avec couvercle et pédale 11 gal. - 45 L - GRIS

Garbage can with lid and foot pedal - 11 gal. - 45 L - GREY / 41 x 40 x 60 cm (16" x 15.5" x 23.5") / Boîte - Box: 6

DI-BIN68ST

Poubelle avec couvercle et pédale 17 gal. - 68 L - GRIS

Garbage can with lid and foot pedal - 17 gal. - 68 L - GREY / 50.5 x 41 x 67.5 cm (19.5" x 16" x 27.5") / Boîte - Box: 6

Poubelles pour la salle de bain / Bathroom Garbage Cans



DI-BIN25

Poubelle rectangulaire avec couvercle basculant 6,6 gal. - 25 L - GRIS
Rectangular garbage can push down lid 6.6 gal. - 25 L - GREY / 34 x 28 x 44 cm (14" x 11" x 17") / Boîte - Box: 10

DI-BIN35

Poubelle large avec couvercle battant 12.41 gal. - 47 L - GRIS
Large garbage can with swing lid 41 quarts, 12.41 gal. - 47 L - GREY / 40 x 29 x 66 cm (16" x 11" x 26") / Boîte - Box: 10

DI-BIN40

Poubelle rectangulaire avec couvercle 10,56 gal. - 40 L - GRIS
Rectangular garbage can with lid 10.56 gal. - 40 L - GREY - Box: 10 / 42 x 34 x 61 cm (16.5" x 13" x 24") / Boîte - Box: 10

DI-BIN60

Poubelle rectangulaire avec couvercle 15,8 gal. - 60 L - GRIS
Rectangular garbage can with lid 15.8 gal. - 60 L - GREY / 41 x 41 x 70 cm (16" x 16" x 27.5") / Boîte - Box: 10

DI-BIN100

Poubelle rectangulaire avec couvercle 26,5 gal. - 100 L - GRIS
Rectangular garbage can with lid 26.5 GA - 100 L - GREY / Boîte - Box: 10

DI-BIN620

Poubelle murale pour serviettes sanitaires - FROST - BLANC
Surface mounted bin for indisposal napkins - FROST - WHITE

DI-BIN621R

Sacs en papier ciré jetables pour poubelle à serviettes sanitaires
Disposable wax paper liners for indisposal napkins / Boîte - Box: 500

Poubelles rondes / Round Garbage Cans



DI-JS9025

DI-BIN20T

DI-BIN32T

DI-BIN44

DI-RU2620G

DI-BIN310S

DI-JS9025

Poubelle ronde 44 gal. - 166,5L - GRIS / Round garbage can 44 gal. - 166,5L - GREY / Boîte - Box: 6

DI-BIN20T

Poubelle ronde avec couvercle, socle avec roues 20 gal. - 75,7L - GRIS / Boîte : 6
Round garbage can with lid & wheels base 20 gal. - 75.7L - GREY / Box: 6

DI-BIN32T

Poubelle ronde avec couvercle, socle avec roues 32 gal. - 121 L - GRIS / Boîte : 6
Round garbage can with lid, wheels base 32 gal. - 121 L - GREY / Box: 6

DI-BIN44

Poubelle ronde avec couvercle, socle avec roues 44 gal. - 166,5L - GRIS / Boîte : 6
Round garbage can with lid, wheels base 44 gal. - 166.5L - GREY / Box: 6

DI-RU2620G

Poubelle 20 gal. - 76 L - BRUTE - Rubbermaid® / Garbage can 20 gal. - 76 L - BRUTE - Rubbermaid®

DI-BIN310S

Poubelle ronde en acier inoxydable couvercle entonnoir 33 gal. - 125 L - FROST / Boîte : 1
Stainless steel lobby waste container with funnel hole 33 gal. - 125L - FROST / Box: 1



DI-JS0040



DI-JS32C



DI-JS32T



DI-JS0026

DI-JS0040

Socle 5 roues pour poubelle ronde pour RU2632G - GRIS / Boîte : 2
5 wheels dolly for round garbage can for RU2632G - GREY / Box: 2

DI-JS32C

Couvercle en forme de dôme avec cendrier pour poubelle 32 gal. - 121 L - GRIS / Boîte : 2
Dome top lid with ashtray for bin 32 gal. - 121 L - GREY / Box: 2

DI-JS32T

Couvercle en entonnoir rond pour RU2632G - GRIS / Boîte : 6
Round funnel top for RU2632G - GREY / Box: 6

DI-JS0026 (44 G - 167 L)

Couvercle pour poubelle ronde - GRIS / Boîte : 6
Lid for round garbage can - GREY / Box: 6

Autres poubelles / Other wastebaskets



DI-BIN60P



DI-BIN60PR



DI-BIN60PF



DI-BIN333A

DI-BIN60P

Poubelle avec couvercle 15,8 gal. - 60L / Garbage can with cover 15.8 gal. - 60 L
45 x 33 x 79 cm (17.5" x 13.5" x 25.5") / Boîte - Box: 10

DI-BIN60PR

Poubelle de recyclage avec couvercle pour bouteilles 15,8 gal. - 60 L
Recycling garbage can with hole lid for bottles 15.8 gal. - 60 L / 45 x 33 x 79 cm (17.5" x 13.5" x 25.5") / Boîte - Box: 10

DI-BIN60PF

Poubelle de recyclage avec couvercle pour papier 15,8 gal. - 60 L
Recycling garbage can with hole lid for paper 15.8 gal.- 60 L / 45 x 33 x 79 cm (17.5" x 13.5" x 25.5") / Boîte - Box: 10

DI-BIN333A

Ensemble de trois poubelles sur roulettes avec classifications différentes / chacune : 15,8 gal. - 60 L
Recycling station with wheels and different classifications / each: 15.8 gal. - 60 L

Vadrouilles humides / Washing Mops



DI-MOP12



DI-MOP16FW : 16 oz (454 g)
DI-MOP20FW : 20 oz (567 g)
DI-MOP24FW : 24 oz (680 g)
DI-MOP28FW : 28 oz (794 g)



DI-MOP12FB : 12 oz (340 g)
DI-MOP16FB : 16 oz (454 g)
DI-MOP20FB : 20 oz (567 g)
DI-MOP24FB : 24 oz (680 g)
DI-MOP28FB : 28 oz (794 g)

Autres grandeurs disponibles sur demande - Other size available on request

DI-MOP12

Vadrouille à laver ronde avec manche en bois - 1 oz / Washing round mop with wooden handle / Boîte - Box: 12

DI-MOP16FW, MOP20FW, MOP24FW, MOP28FW,

Tête de vadrouille à laver - 70% coton 30% synthétique - BLANCHE / Boîte : 10
Flat mop head - 70% cotton 30% synthetic - WHITE / Box: 10

DI-MOP12FB, MOP16FB, MOP20FB, MOP24FB, MOP28FB, MOP32FB,

Tête de vadrouille à laver - 70% coton 30% synthétique - BLEU / Boîte : 10
Flat mop head - 70% cotton 30% synthetic - BLUE / Box: 10

Tête de vadrouilles / Mops head



DI-MOPMBB



DI-MOPXLBB



DI-MOPMBO

Autres grandeurs disponibles sur demande - Other size available on request

DI-MOPMBB

Tête de vadrouille bouclée à bande étroite - MEDIUM - BLUE / Boîte : 10
Looped end mop head - narrow band - MEDIUM - BLUE / Box: 10

DI-MOPXLBB

Tête de vadrouille bouclée à bande étroite - EXTRA LARGE - BLUE / Boîte : 10
Looped end mop head - narrow band - X LARGE - BLUE / Box: 10

DI-MOPMBO

Tête de vadrouille bouclée à bande étroite - MEDIUM - ORANGE / Boîte : 10
Looped end mop head - narrow band - MEDIUM - ORANGE / Box: 10

Têtes de vadrouilles pour cirer Waxing Mops Heads



DI-MOPC16F : 16 oz (454 g)
DI-MOPC24F : 24 oz ((680 g)

DI-MOPC16F, DI-MOPC24F

Tête de vadrouille pour cirer à bande étroite et brins fins - BLANCHE / Boîte : 10
Waxing mop head with narrow band and fine strings / Box: 10

Manches de vadrouilles / Mops Handles



DI-JS54054



DI-JS54060



DI-JS54060HFG



DI-POLMOP120



DI-POLMOP150

DI-JS54054

Manche en métal à déclenchement rapide pour vadrouille - 54"
Metal mop handle - quick release frame - 54"

DI-JS54060

Manche en métal à déclenchement rapide pour vadrouille - 60"
Metal mop handle - quick release frame - 60"

DI-JS54060HFG

Manche en métal à déclenchement rapide pour vadrouille - 60"
Fiberglass mop handle - quick release frame - 60"

DI-POLMOP120

Manche en métal à déclenchement rapide pour vadrouille - 1,2M
Handle mop and quick clip frame - 1.2M

DI-POLMOP150

Manche en métal à déclenchement rapide pour vadrouille - 1,5M
Handle mop and quick clip frame - 1.5M

Linges en microfibres / Microfiber Cloths



DI-JS1616BU
Bleu/Blue

DI-JS1616YE
Jaune/Yellow

DI-JS1616GN
Vert/Green

DI-JS1616RD
Rouge/Red

DI-JS1616OR
Orange/Orange

DI-JS1616W
Blanc/White



DI-JS14WIN



DI-JS1616PK



DI-JS1616BRG



DI-JS1616YOG

DI-JS1616BU / DI-JS1616YE / DI-JS1616GN / DI-JS1616RD / DI-JS1616OR / DI-JS1616W
Linges en microfibres 16"x 16" / Microfiber cloths 16"x 16"

DI-JS14WIN

Linge en microfibre pour nettoyer les vitres 14"x 14" - BLEU / Microfiber cloth for window cleaning 14"x 14" - BLUE

DI-JS1616PK

Linges en microfibre en paquet de trois - 16" x 16" - VERT - BLEU - ROUGE
Pack of 3 microfiber cloth - 16" X 16" - GREEN - BLUE - RED

DI-JS1616BRG

Linge en microfibre - 16" x 16" - ROUGE - VERT - BLEU / Paquet: 75
Microfiber cloth - 16" X 16" - RED - GREEN - BLUE / Pack: 75

DI-JS1616YOG

Linge en microfibre - 16" x 16" - JAUNE - ORANGE - VERT / Paquet: 75
Microfiber cloth - 16" X 16" - YELLOW - ORANGE - GREEN / Pack: 75

Distributrices à savon Soap Dispensers



DI-DIS037



DI-DIS061



DI-DIS063



DI-DIS063W



DI-DIS711



DI-DIS063PV



DI-DIS712



DI-ECOPOMPE

DI-DIS037

Distributrice à savon de 1000 ml
Soap dispenser 1000 ml
BLEU TRANSPARENT - CLEAR BLUE
18.5 x 12 x 9 cm - (7"x 5"x 3.5") / Boîte - Box: 36

DI-DIS061

Distributrice à savon liquide de 800 ml
Liquid soap dispenser 800 ml
NOIR TRANSPARENT - CLEAR BLACK
24.5 x 12 x 11 cm - (9.5"x 5"x 4.5") / Boîte - Box: 20

DI-DIS063

Distributrice à savon mousse de 800 ml
Foam soap dispenser black 800 ml -
NOIR TRANSPARENT - CLEAR BLACK
26.7 x 24.1 x 17.2 cm - (10.5"x 9.5"x 6.75") / Boîte - Box: 20

DI-DIS063W

Distributrice à savon mousse de 800 ml
Foam soap dispenser 800 ml
BLANC - WHITE
26.7 x 24.1 x 17.2 cm - (10.5"x 9.5"x 6.75") / Boîte - Box: 20

DI-DIS711

Distributrice à savon en acier inoxydable de 1.5 L - Frost
Stainless steel profile soap dispenser 1.5 L - Frost
18.5 x 16.2 x 7.4 cm - (7.25"x 6.38"x 2.78") / Boîte - Box: 12

DI-DIS063PV

Valve de pompe de distributrice à savon mousse
Foam pump valve

DI-DIS712

Distributrice à savon encastrée de vanité - Frost
Vanity mounted soap dispenser - Frost
29.2 x 8.9 cm - (11.5"x 3.5") / Boîte - Box: 12

DI-ECOPOMPE

Pompe manuelle pour 4 L
Hand pump for 4 L

Distributrices de papier à mains / Hands Paper Dispensers

DI-DIS101

Distributrice de papier à rouleau et pli simple Frost - BLANC
Dispenser for paper roll and single fold Frost - WHITE
26.7 x 24.1 x 17.2 cm - (10.5" x 9.5" x 6.75") / Boîte - Box: 6

DI-JS0393R

Distributrice de papier à main avec levier
Paper towel dispenser with lever
33 x 15 x 12 cm - (13" x 6" x 5") / Boîte - Box: 3



DI-DIS101



DI-JS0393R

Distributrices de papier hygiénique / Hygienic Paper Dispensers



DI-JS0396



DI-DIS169



DI-DIS156S



DI-JS0392



DI-JS0396R



DI-JS0392R



DI-DIS146

DI-JS0396

Distributrice de papier hygiénique double pour rouleau jumbo / Hygienic tissue dispenser for double roll jumbo - CASCADE
56 x 28 x 12.7 cm - (22" x 11" x 5") / Boîte - Box: 3

DI-DIS169

Distributrice de papier hygiénique double rouleau jumbo en acier inoxydable / Stainless steel hygienic paper dispenser jumbo twin roll - FROST
52 x 28.3 x 14.5 cm (20 1/2" x 11 1/4" x 5 3/4") / Boîte - Box: 1

DI-DIS156S

Distributrice de papier hygiénique avec couvert simple en acier inoxydable
Single roll hygienic paper dispenser with hood stainless steel - FROST / Boîte - Box: 1

DI-JS0392

Distributrice de papier hygiénique simple pour rouleau jumbo / Hygienic tissue dispenser for single roll jumbo - CASCADE
38.5 x 13 x 13 cm - (15" x 5" x 5") / Boîte - Box: 6

DI-JS0396R

Distributrice de papier hygiénique double pour rouleau jumbo / Hygienic tissue dispenser for double roll jumbo
56 x 28 x 12.7 cm - (22" x 11" x 5") / Boîte - Box: 3

DI-JS0392R

Distributrice de papier hygiénique pour rouleau simple jumbo / Jumbo single roll hygienic tissue dispenser
38.5 x 13 x 13 cm - (15" x 5" x 5") / Boîte - Box: 6

DI-DIS146

Distributrice de papier hygiénique pour rouleau simple chromé Frost / Single roll hygienic paper dispenser chrome Frost
16.5 x 11.3 x 8.3 cm (6 3/8" x 4 1/4" x 3 1/8") / Boîte - Box: 50

Papier hygiénique Bathroom Tissue



Cascades PRO

Select

DI-PAP48400

100% recyclé / recycled

Papier hygiénique standard, 2 épaisseurs - Cascades
Standard bathroom tissue, 2 ply - Cascades
4.25 x 3 in (10.8 x 7.6 cm) - Rouleaux - Boîte / Rolls - Box: 48
(420 feuilles/sheets)



Cascades PRO

Select

DI-PAP48500

100% recyclé / recycled

Papier hygiénique standard, 2 épaisseurs - Cascades
Standard bathroom tissue, 2 ply - Cascades
4 x 3.2 in (10.2 x 8.1 cm) - Rouleaux - Boîte / Rolls - Box: 48
(500 feuilles/sheets)



Cascades PRO

Select

DI-PAP33550T

100% recyclé / recycled

Papier hygiénique en rouleau géant, 2 épaisseurs - Cascades
Jumbo bathroom tissue, 2 ply - Cascades
3.3 in x 600 ft (8.4 cm x 182.9 m)
Rouleaux - Boîte / Rolls - Box: 10 - 8 lb



Cascades PRO

Select

DI-PAP3310T

100% recyclé / recycled

Papier hygiénique en rouleau géant, 2 épaisseurs - Cascades
Jumbo bathroom tissue, 2 ply - Cascades
3.3 in x 750 ft (8.4 cm x 228.6 m)
Rouleaux - Boîte / Rolls - Box: 10 - 10 lb



Cascades PRO

Select

DI-PAP3312T

100% recyclé / recycled

Papier hygiénique en rouleau géant, 2 épaisseurs - Cascades
Jumbo bathroom tissue, 2 ply - Cascades
3.3 in x 900 ft (8.4 cm x 274.3 m)
Rouleaux - Boîte / Rolls - Box: 10 - 12 lb

Papier essuie-mains Paper Towels



DI-PAP425AB

100% recyclé / recycled

Rouleau d'essuie-mains - Naturel - ABP Canada

Roll paper towels - Natural - ABP Canada

Rouleaux - Boîte / Rolls - Box: 12

(425 pieds / feet)



Cascades PRO

Select

DI-PAP12350

100% recyclé / recycled

Rouleau d'essuie-mains - Naturel - Cascades

Roll paper towels - Natural - Cascades

7.8 in x 350 ft (20 cm x 106.6 m)

Rouleaux - Boîte / Rolls - Box: 12



Cascades PRO

Select

DI-PAP425B

100% recyclé / recycled

Rouleau d'essuie-mains - Naturel - Cascades

Roll paper towels - Natural - Cascades

7.8 in x 425 ft (20 cm x 129.5 m)

Rouleaux - Boîte / Rolls - Box: 12



Cascades PRO

Select

DI-PAP600B

100% recyclé / recycled

Rouleau d'essuie-mains - Naturel - Cascades

Roll paper towels - Natural - Cascades

7.8 in x 600 ft (20 cm x 182.8 m)

Rouleaux - Boîte / Rolls - Box: 12



Cascades PRO

Select

DI-PAPSF16250

100% recyclé / recycled

Essuie-mains à pli simple - Naturel - Cascades

Roll center pull towels - Natural - Cascades

9 in x 9.45 (22.8 cm x 24 cm) - 4000 Feuilles / Sheets

Paquets - Boîte / Packs - Box: 16 x 250 Feuilles / Sheets

Papier essuie-mains et essuie-tout Paper Towels & Kitchen Roll Towels



Cascades PRO

Select

DI-PAP1X70

Essuie-tout - 2 épaisseurs - Blanc
Kitchen Roll Towels - 2 ply - White
- Emballé séparément / Individually wrapped
Rouleaux - Boîte / Rolls - Box: 30
70 feuilles par rouleau / 70 sheets per roll



SnowSoft

DI-PAP1X420SS

Essuie-tout - 2 épaisseurs - Blanc - Snow Soft
Kitchen Roll Towels - 2 ply - White - Snow Soft
- Emballé séparément / Individually wrapped
Rouleaux - Boîte / Rolls - Box: 12
420 feuilles par rouleau / 420 sheets per roll

Papier-mouchoir / Facial Tissue



SnowSoft

DI-PAP30100SUN

Papier-mouchoir en boîte standard, 2 épaisseurs - Blanc - Snow Soft
Flat box facial tissue, 2 ply - White - Snow Soft
Boîte / Box: 30 x 100 (Papiers-mouchoirs / Facial tissues)



PLATINUM
adp

DI-PAP30100AB

Papier-mouchoir en boîte standard, 2 épaisseurs - Blanc - PLM100
Flat box facial tissue, 2 ply - White - PLM100
Boîte / Box: 30 x 100 (Papiers-mouchoirs / Facial tissues)

Sacs à poubelle noirs / Black Garbage Bags



NOIR BLACK

20" x 22"

DI-SAC2022N

RÉGULIER - NOIR / REGULAR - BLACK

Boîte - Box: 500

22" x 24"

DI-SAC2224N

RÉGULIER - NOIR / REGULAR - BLACK

Boîte - Box: 500

26" x 36"

DI-SAC2636N

RÉGULIER - NOIR / REGULAR - BLACK

Boîte - Box: 250

DI-SAC2636SN

FORT - NOIR / STRONG - BLACK

Boîte - Box: 250

DI-SAC2636XN

ULTRA ROBUSTE - NOIR / EXTRA STRONG - BLACK

Boîte - Box: 200

30" x 38"

DI-SAC3038N

RÉGULIER - NOIR / REGULAR - BLACK

Boîte - Box: 250

DI-SAC3038SN

FORT - NOIR / STRONG - BLACK

Boîte - Box: 250

DI-SAC3038XN

ULTRA ROBUSTE - NOIR / EXTRA STRONG - BLACK

Boîte - Box: 200

35" x 50"

DI-SAC3550N

RÉGULIER - NOIR / REGULAR - BLACK

Boîte - Box: 200

DI-SAC3550SN

FORT - NOIR / STRONG - BLACK

Boîte - Box: 200

DI-SAC3550XN

EXTRA ROBUSTE - NOIR / EXTRA STRONG - BLACK

Boîte - Box: 100

DI-SAC3550XXN

EXTRA EXTRA ROBUSTE - NOIR / EXTRA EXTRA STRONG - BLACK

Boîte - Box: 100

DI-SAC3550HD

SACS DE CONSTRUCTION - ULTRA RÉSISTANTS - NOIR

CONSTRUCTION BAG - EXTRA STRONG - BLACK

Boîte - Box: 50

42" x 48"

DI-SAC4248SN

FORT - NOIR / STRONG - BLACK

Boîte - Box: 125

DI-SAC4248XN

ULTRA ROBUSTE - NOIR / EXTRA STRONG - BLACK

Boîte - Box: 100

Sacs à poubelle transparents et blancs Clear & White Garbage Bags



TRANSPARENT CLEAR

22" x 24"

DI-SAC2224NC

RÉGULIER - TRANSPARENT / REGULAR - CLEAR

Boîte - Box: 500

26" x 36"

DI-SAC2636C

ROBUSTE - TRANSPARENT / STRONG - CLEAR

Boîte - Box: 250

DI-SAC2636XC

ULTRA-ROBUSTE - TRANSPARENT / EXTRA STRONG - CLEAR

Boîte - Box: 150

30" x 38"

DI-SAC3038SC

ROBUSTE - TRANSPARENT / STRONG - CLEAR

Boîte - Box: 250

DI-SAC3038XC

ULTRA-ROBUSTE - TRANSPARENT / EXTRA STRONG - CLEAR

Boîte - Box: 125

35" x 50"

DI-SAC3550XC

ULTRA-ROBUSTE - TRANSPARENT / EXTRA STRONG - CLEAR

Boîte - Box: 100

42" x 48"

DI-SAC4248XC

ULTRA ROBUSTE - TRANSPARENT / EXTRA STRONG - CLEAR

Boîte - Box: 100

BLANC WHITE

20" x 22"

DI-SAC2022W

RÉGULIER - BLANC / REGULAR - WHITE

Boîte - Box: 500

22" x 24"

DI-SAC2224W

RÉGULIER - BLANC / REGULAR - WHITE

Boîte - Box: 500

Autres grandeurs disponibles sur demande - Other size available on request

GANTS / GLOVES



DI-GGVIN36CS : Petit / Small
DI-GGVIN36CM : Moyen / Medium
DI-GGVIN36CL : Large / Large
DI-GGVIN36CXL : X-Large / X-Large

Les gants en vinyle Chef Designed sont en vinyle, non poudrés, non stériles, transparents et destinés aux personnes ambidextres. Ces gants sont parfaits pour les travaux légers. C'est également un excellent produit si vous recherchez des gants jetables pour un usage quotidien ou lors de vos sorties shopping.

Les caractéristiques

Sans poudre
Non stérile
Ambidextre
Sans latex
Dégager

MASQUES / MASKS



DI-MASK50
Masque antimicrobien
Boîte de 50
Produits à utiliser
contre le coronavirus
(COVID-19)

Masque facial non tissé à 3 épaisseurs avec un embout nasal et deux boucles d'oreille.

- Fournit une protection maximale contre les bactéries, la poussière et le pollen.
- Respirabilité optimale.
- Embout nasal réglable et boucles d'oreille élastiques pour un ajustement confortable et personnalisé.



DI-FACESH
Écran facial, transparent
avec casque en mousse
Produit à utiliser contre
le coronavirus (Covid-19)

- Protection directe contre les éclaboussures
- Anti-buée et antistatique
- Sans latex
- Sans fibre de verre
- Bandeau en mousse pour soulager la pression
- Poids léger
- Vue dégagée
- Optiquement transparent
- Matériau PET



DI-MASKTIS
Masque facial réutilisable
Lavable - 1 unité - Noir
Produit à utiliser contre
le coronavirus (Covid-19)

Les caractéristiques

- Lavable pour une utilisation continue et durable
- Fabriqué à partir de Spandex et de polyester de haute qualité
- Souple pour un maximum de confort
- Protégez ceux qui vous entourent

MASQUES / MASKS



DI-MASK20N95
Masques jetables NIOSH **N95**
20 par boîte - Blanc

Les respirateurs/masques N95 certifiés NIOSH sont conçus pour fournir une protection respiratoire à la personne qui les porte.

Le niveau d'efficacité de filtration du respirateur/masque N95 est de 95 % ou plus. Ces masques N95 sont conçus pour offrir une meilleure protection. Ils filtrent l'air lorsque vous inspirez et expirez. Les masques sont confortables et peuvent être utilisés dans une variété d'industries.

Le respirateur Makrite N95 est approuvé par le NIOSH et conforme à la FDA, ce qui signifie qu'il peut fournir une efficacité de filtration de 95 % ou plus contre les aérosols et les vapeurs solides et liquides. Vous pouvez vous sentir protégé et à l'abri des maladies aéroportées telles que le COVID-19.

L'embout nasal réglable est fabriqué en aluminium durable et peut être facilement ajusté pour s'adapter à l'arête du nez afin d'éviter les fuites et la formation de buée sur les lunettes. Les sangles de tête très élastiques assurent une étanchéité parfaite.

- Protège contre les particules non huileuses
- Construction triple couche conçue pour la conformité, l'ajustement et le confort
- Les joints à ultrasons assurent l'intégrité structurelle
- Approuvé NIOSH-N95 et NIOSH 42 CFR 84 - TC-84A-5411
- Les sangles de tête sans latex offrent une étanchéité sûre
- Matériau de filtration au milieu



À propos de la certification NIOSH

Le NIOSH n'approuve que les respirateurs qui satisfont à ses exigences strictes en matière d'assurance qualité et de performance. Dans le cadre de ces tests, le NIOSH utilise une taille d'aérosol pénétrant proche du pire des cas (c'est-à-dire les particules les plus capables de passer à travers un filtre), et un respirateur N95 ne doit pas laisser pénétrer plus de 5 % de ces particules.

Désinfectants



DI-ECO380G

**Nettoyant pour les mains
avec pierre ponce**
1,06 gal (4 L)



DI-CLORO75

Lingettes désinfectantes - Clorox - Lemon Fresh

- 75 lingettes par distributeur
- Produits à utiliser contre le coronavirus (COVID-19)
- Idéales pour nettoyer et combattre les bactéries et les virus dans toute la maison et au travail.

Ces lingettes désinfectantes tuent 99,9 % des bactéries, y compris le rhume et la grippe, Staph, Strep, E.coli, Salmonella et Listeria. Pratiques à utiliser, les lingettes désinfectantes Clorox® se nettoient et se désinfectent facilement.

Tue 99,9% des virus et bactéries.

Tue les virus du rhume et de la grippe, Staph, Strep, E.coli, Salmonella et Listeria.

La formule à séchage transparent fonctionne sur une variété de surfaces.

La puissante technologie de nettoyage combat la graisse de cuisine et les résidus de savon

GAMME SOPURO / FAIT AU QUÉBEC

Pour une meilleure hydratation

L'ajout de gel d'aloë vera à un désinfectant pour les mains hydrate et nourrit la peau pour compenser les effets desséchants de l'alcool. Il ajoute également de l'épaisseur pour une application plus facile et plus efficace, augmentant ainsi le temps de contact important de l'alcool sur votre peau.



DI-PUR1000NP

Nettoyant antibactérien pour les mains de Sopuro

Sans fragrance
Gel hydratant enrichi d'aloès
1 litre

Caractéristiques

Contenant 70 % d'alcool éthylique de qualité alimentaire, le nettoyant antibactérien pour les mains Sopuro est un allié puissant pour créer un environnement plus hygiénique et plus sûr.

Sa formule sans parfum est idéale pour les personnes allergiques aux parfums ou qui souhaitent un nettoyant pour les mains sans odeur.

Idéal à garder au travail, à la maison, dans la salle de bain et près de vous à tout moment !



DI-PUR500T

Sopuro Gel Lavant Antibactérien pour les Mains

Parfum Thé au Citron
Gel Hydratant à l'Aloès
500 ml

Caractéristiques

Contenant 70 % d'alcool éthylique de qualité alimentaire, le nettoyant antibactérien pour les mains Sopuro est un puissant allié pour créer un environnement plus hygiénique et sécuritaire.

Sa formule vous hydrate tout en laissant un délicat parfum de thé au citron sur vos mains.

Idéal à garder au travail, à la maison, dans la salle de bain et près de chez vous à tout moment !

Désinfectants



DI-DISHANDSTL

Distributeur de désinfectant pour les mains

- Commande par pédale (sans contact)
- Fabriqué en acier inoxydable
- À utiliser contre le coronavirus (COVID-19)

La station de distribution est construite en acier inoxydable durable et est entièrement mécanique. Il est conçu pour durer et distribuera correctement. Idéal pour tous les environnements, des petits bureaux aux zones à fort trafic.

Caractéristiques :

- Actionné par une pédale - pas de contact avec les mains
- 37 $\frac{3}{4}$ " de hauteur (101 cm)
- Autocollant découpé fourni avec le distributeur + PDF (en supplément)
- Peut contenir un flacon pompe de désinfectant pour les mains de 16 oz (473 ml) - non fourni



Autocollant découpé
fourni avec le distributeur



Produits de toilette Toilettes



DI-WU040OR

Tamis d'urinoir - Pour tous les types d'urinoirs

Disponible en plusieurs fragrances : Orange - Mangue - Wiese ETAST137

Fabriqué de manière à ce que la fragrance soit toujours en action, laissant ainsi une odeur de propreté en tout temps. Conçu spécialement pour éviter les éclaboussures, il ne laisse pas passer les morceaux de cigarettes et autres déchets qui peuvent boucher l'urinoir.

Caractéristiques - Désodorise durant 30 jours.

- Traitement des odeurs continu.
- Aide à éliminer l'obstruction des tuyaux de l'urinoir.
- Conforme aux normes COV.
- Peut-être utilisé dans les urinoirs secs ou humides.



DI-WU80OR

Tamis d'urinoir à picots longs - Pour tous les types d'urinoirs

Disponible en plusieurs fragrances : Orange - Mangue - Wiese ETAAS137

Les écrans d'urinoir Anti-Splash sont fabriqués avec un fragment dominant pour parfumer en continu, et avec une technologie innovante brevetée de micro-tube. Produit avec un design innovant, qui empêche le passage des mégots de cigarettes et évite les éclaboussures. 100 % Recyclable.

Caractéristiques - Tamis d'urinoir anti-éclaboussures

- Nouvelle technologie Micro-Tube libérant un parfum beaucoup plus fort
- Contrôle continu des odeurs avec des enzymes empêchant les mauvaises odeurs
- Évite les éclaboussures gênantes à l'intérieur et à l'extérieur de l'urinoir
- Système de drainage unique dans chaque microtube tout en laissant l'écran sans résidus
- Conforme aux COV en Amérique du Nord
- Empêche le passage de débris tels que mégots de cigarettes, chewing-gum, etc.



DI-JS0001CH

Tamis d'urinoir - Pour tous les types d'urinoirs

Fragrances disponibles : Rouge cerise et plusieurs autres

Caractéristique - Durable



DI-BD624

Tamis d'urinoir - Pour tous les types d'urinoirs

Fragrance disponible : Ensoleillée

Bas prix

Caractéristique - Durable

Produits de salle de bain et hygiène Bathroom and hygiene products



SALLE DE BAIN

DI-EC0100G

**Nettoyant tout usage concentré /
Multi Purpose Bathroom Cleaner**

Safblend

4 L (1,06 gal)



HYGIÈNE

DI-EC0340G

**Savon pour les mains et le corps /
Hand & Body Soap**

Safblend

4 L (1,06 gal)

Fragrance : Mangue papaye / Mango papaya



DI-EC0345G

**Savon mousse pour les mains et le corps /
Foam Soap**

Safblend

4 L (1,06 gal)

Fragrance disponible : Mangue papaye / Mango papaya

Produits pour entretien des planchers Floor care products



PLANCHERS

DI-EC0220G

Dégraissant - dégraisseur extra-fort concentré /
Heavy Duty Cleaner & Degreaser

Safblend

4 L (1,06 gal)

Fragrance : Tangerine



DI-EC0410G

Nettoyant neutre - concentré /
Neutral Cleaner - concentrate

Safblend

4 L (1,06 gal)

Fragrance : Tangerine



DI-SS25G

Fini à plancher / Floor Finish
Resistol

- Super lustré / Super Shiny
- Durable / Sustainable
- Antidérapant / Non-Slip

4 L (1,06 gal)

20 L (5,28 gal)



DI-EC0420G

Nettoyant neutre - concentré /
Neutral Cleaner - concentrate

Safblend

4 L (1,06 gal)

Sans parfum / Fragrance-Free



DI-SS5454G

Nettoyant pour joint et céramique /
Ceramics & Grout Cleaner
Ceramax - Sanygram

1 L (0,26 gal)

4 L (1,06 gal)

Produits spécialisés Specialty Products



SPÉCIALISÉS

DI-EC0250G

Nettoyant désodorisant digesteur de graisse bio-enzymatique
Bio-Enzymatic Grease Digester and Deodorizing Cleaner
Safeblend

4 L (1,06 gal)

Fragrance : Senteur florale / Floral scent



DI-EC0800G

Nettoyant détartrant et anti-rouille / Descaler, Cleaner and Rust Remover
Safeblend

4 L (1,06 gal)



VITRE

DI-EC0500G

Nettoyant pour vitre et multi-surfaces - prêt à utiliser / Glass and Multi-Surface Cleaner - ready to use
Safeblend

4 L (1,06 gal)

Sans parfum / Fragrance-Free

Ce nettoyant est conçu pour le nettoyage des vitres, fenêtres, miroirs et toutes les surfaces dures lavables. En plus de donner de l'éclat à vos surfaces, il sèche rapidement en ne laissant aucune trace ni résidu. Convient pour les usines alimentaires au Canada. Certifié EcoLogo.



Caractéristiques

- Sans parfum
- Biodégradable
- Accepté par l'ACIA
- Certifié EcoLogo
- Contenant entièrement recyclable
- Non-toxique
- Non-corrosif pour les yeux et la peau
- Sans phosphate inorganique
- Sans ammoniac
- Sans javellisant



DI-SS050

Nettoyant moussant pour vitres en aérosol
Aerosol Foaming Glass Cleaner
Sprayway

19 oz (539 g)

Le nettoyant moussant pour vitres Sprayway est idéal pour les fenêtres, les miroirs, les pare-brises ainsi que les écrans de vos appareils. Il dissout la saleté, la graisse tout en ne laissant aucun film et ne nécessite aucun rinçage. Ce produit nettoie en profondeur, sèche rapidement et laisse un parfum agréable et frais sur les surfaces.

Caractéristiques

- Dissout la saleté, la graisse, le gravier et la crasse.
- Ne laisse pas de film et ne nécessite pas de rinçage.
- Mousse très résistante qui adhère aux surfaces verticales
- Contient de l'alcool de qualité supérieure pour de meilleures performances.
- Sans ammoniac
- Parfum frais et propre
- Brillance sans traces.

SPÉCIALISTE EN ASPIRATEUR
RÉSIDENTIEL & COMMERCIAL
Depuis 1977

AspirTech
Aspirateurs centraux | Central vacuums

RÉSIDENTIAL & COMMERCIAL
VACUUM CLEANER SPECIALIST
Since 1977

VISITEZ NOTRE SITE WEB / VISIT OUR WEBSITE

ASPIRTECH.CA

8, Chemin Vimy
St-Joseph de Coleraine
(Québec) G0N 1B0

877 423-4986